

[高圧パワー給湯一般地仕様]

### 形名

## ASQ-3705FSP ASQ-4605FNP

システム形名	貯湯ユニット形名	ヒートポンプユニット形名
ASQ-3705FSP	AQT-37EFSP	AQH-45E
ASQ-4605FNP	AQT-46EFNP	AQH-60E

このたびは当社製品をお買い求めいただきましてまことにありがとうございます。

●このヒートポンプ給湯機は電気料金の割引が適用されます。お買い求めの販売店にご相談のうえ、お早めに最寄りの電力会社にお申し出ください。

- ご使用前に、この取扱説明書をよくお読みいただき、正しくお使いください。なお、取扱説明書は取扱ガイド・保証書と共に必ず保管し、おわかりにならないことや、不具合が生じたときにお役立てください。
- 保証書は販売店からお受け取りになる際に、必要事項が記入されていることを必ず確認してください。
- 取扱説明書を紛失された場合は、お買い求めの販売店にご連絡ください。
- 電力会社により昼夜間の時間帯区分が異なりますので、詳しい内容については最寄りの電力会社にお問い合わせください。
- 製品改良により、本体・仕様などが説明書の内容と異なる場合がありますので、あらかじめご了承ください。

20709620 (K)

## もくじ

特に注意していただきたいこと	2
各部の名称とはたらき	7
時刻の設定	14
電力制度の設定	16
沸き上げ設定	18
沸き増し運転	22
給湯温度の設定	23
数日間運転を停止する方法 [停止日数設定]	25
沸き増し停止	26
ふろ自動運転	26
ふろ自動運転の予約時刻の設定	28
ふろ自動運転の予約	29
ふろ水位の設定	30
ふろ温度の設定	30
ふろ保温時間の設定	31
高温たし湯運転	32
たし湯運転	33
さし水運転	34
追いだき運転	35
ナビ表示	36
ナビ履歴の初期化	38
お知らせ表示	39
お知らせ表示の設定	40
リモコンの設定	41
インターホン機能	50
配管洗浄機能	55
チャイルドロックの設定	57
音声ガイド一覧	58
災害時などにお湯を取出す方法	60
凍結予防	61
使用上の注意	62
安全装置	62
故障・異常の見分けかたと処置方法	63
部品交換について	67
長期間使用しない場合	68
水抜き後の再使用方法	71
日常の点検・手入れのしかた	73
定期点検	75
仕様	76
アフターサービス	78

給湯・ふろ運転

ナビ



その他の機能

もしもものとき  
故障かな？









長く使つて  
いただくために

# 特に注意していただきたいこと

- ご使用の前に、この「特に注意していただきたいこと」をよくお読みいただき、正しくお使いください。
- ここに示した事項は、危害・損害の程度によって次のように分類されます。  
いずれも安全に関する重大な内容を記載していますので、必ず守ってください。

 <b>危険</b>	この表示を無視して誤った取扱いをすると、人が死亡、重傷を負う危険、または火災の危険が差し迫って生じることが想定される内容を示しています。
 <b>注意</b>	この表示を無視して誤った取扱いをすると、人が死亡、重傷を負う可能性、または火災の可能性が想定される内容を示しています。
 <b>警告</b>	この表示を無視して誤った取扱いをすると、人が軽傷を負う可能性、または物的損害の発生が想定される内容を示しています。

- 絵表示について次のような意味があります。

	一般的な禁止		一般的な危険・警告・注意		必ず行うこと
	接触禁止		高温注意		アースを接続すること
	分解禁止		感電注意		

 は参考になるページです。

## 危険 (DANGER)

### 浴室設置禁止 (感電・事故の原因)

貯湯ユニットは浴室内に設置しないでください。



## 警告 (WARNING)

### 高温注意



シャワーを使用するときや入浴するとき、必ず手でお湯の温度を確かめてください。また、シャワーを使用中は使用者以外の人がお湯の温度を変更しないでください。やけどのおそれがあります。



使用中は高温部に手など触れないでください。やけどのおそれがあります。

### 給湯時は混合水栓に手を触れない



お湯を出しているときに混合水栓に触れると、やけどのおそれがあります。

### ヒートポンプユニットは屋外に設置する



正常に沸き上がらないことや凍結して破損することがあります。万一冷媒が漏れると酸素不足の原因になります。

### 排水時は配管や排水に手を触れないで、ゆっくり操作する

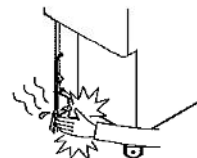

熱湯が勢いよく出たり、ホースが熱くなり、やけどのおそれがあります。

# 警告 (WARNING)

引火性危険物を機器の近くに置かない

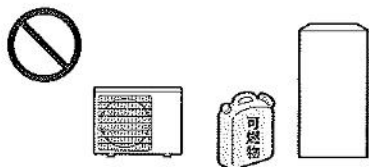

引火性危険物(灯油・ガス・ガソリン・シンナーなど)を機器の近くに置くと火災の原因になります。

漏電遮断器の作動確認



漏電遮断器が故障したまま使用すると、火災や感電するおそれがあります。「日常の点検・手入れのしかた」に従って作動確認を行ってください。

74ページ

ヒートポンプユニットの内部に手や棒を入れない  
アルミ部分に触れない  
(けがの原因)

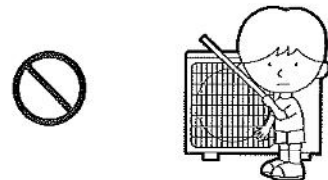

アースの確認



この機器はアースが必要です。アースが不完全な場合は、感電するおそれがあります。

子どもに注意



お風呂にもぐらないでください。髪の毛などが吸い込まれて事故やけがをするおそれがあります。特に小さなお子様には注意してください。

高温たし湯・追いだき・あつめ運転をするときは、循環口から離れる



循環口から熱いお湯が出ますので、やけどのおそれがあります。

家庭用以外の使用禁止

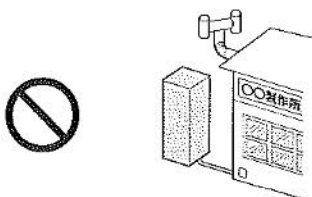

この機器は家庭用です。家庭用以外に使用すると保証の対象外になります。

電源配線および連絡配線を破損させたり加工したり、傷んだままや束ねたままで使用しない



重いものを載せたり、加工したり、引張ったりすると、破損して火災や感電の原因になります。

浴そうにお湯がないときはたし湯運転を行わない

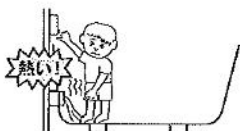

循環口から熱いお湯が出ますので、やけどのおそれがあります。浴そうや循環口のお手入れを行うときは、特に注意してください。

修理技術者以外は前パネル、ヒートポンプユニットのカバーをはずさない

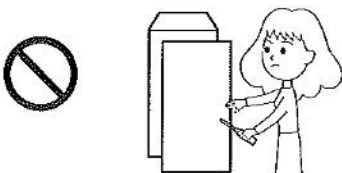

感電するおそれがあります。

取水時・排水時は熱湯に注意

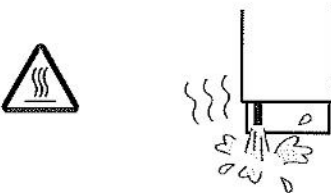

熱湯が出たり、排水ホースが熱くなりますので、やけどのおそれがあります。

逃し弁のレバーに注意



逃し弁のレバーは熱くなりますので、やけどに注意してください。また、レバーを急に上げると熱湯が出る可能性がありますので、ゆっくり操作してください。

分解・修理・改造をしない  
(火災・感電・漏電の原因)

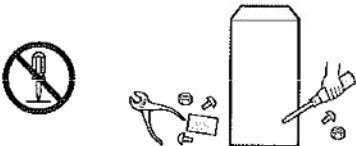

故障や破損したときは、使用しないでください。不完全な修理や改造は危険です。

給湯温度を変更するときは他の場所で使用していないことを確認してから行う



突然熱湯が出ることもあり、やけどのおそれがあります。

異常時(こげくさいなど)は200V電源ブレーカを「切」にし、お買い求めの販売店にご連絡ください



異常のまま使用すると火災・感電・故障の原因になります。

特に注意していただきたいこと

# 特に注意していただきたいこと

## ⚠ 注意 (CAUTION)

### 逃し弁の確認

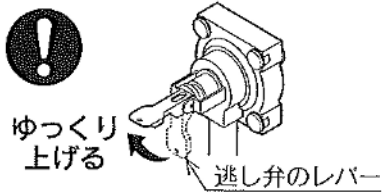

逃し弁が故障したまま使用すると、事故のおそれがあります。「日常の点検・手入れのしかた」に従って作動確認を行ってください。

74ページ

### 排水処理・防水処理の確認

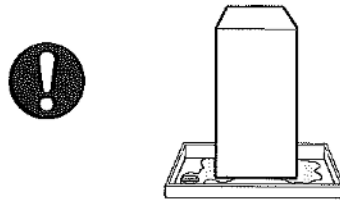

貯湯ユニットを屋内に設置する場合は、床面が排水処理・防水処理されていることを確認してください。処理されていないと水漏れが起きた場合に大きな被害のおそれがあります。

### 純正部品以外は使用しない



事故防止のため当社純正部品以外は使用しないでください。

### ヒートポンプユニットに乗ったり、ものを載せたり配管に力を加えない

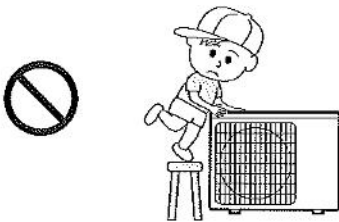

落下や転倒などによりけがのおそれがあります。

### ヒートポンプユニットの吸込口や吹出口をふさがない

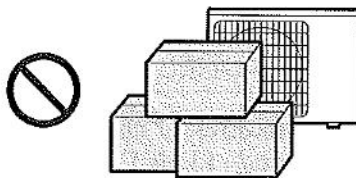

能力低下や故障の原因になることがあります。

### ヒートポンプユニットの下や周囲に濡れて困るものを置かない

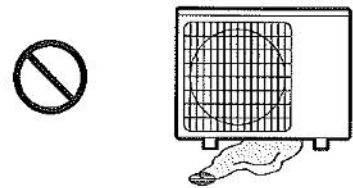

ドレン水が出ます。

### ヒートポンプユニットの設置台が傷んだ状態で使用しない

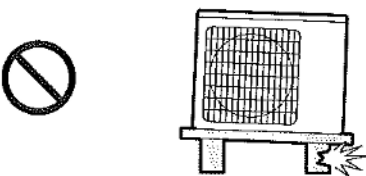

傷んだ状態で放置するとヒートポンプユニットの落下につながり、けがのおそれがあります。

### ヒートポンプユニットの風を動植物に直接あてない

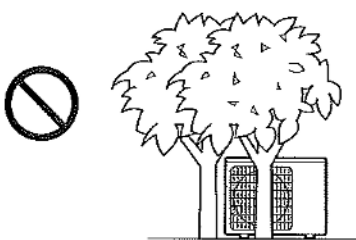

動植物に悪影響をおよぼすおそれがあります。

### 保温工事の確認 (水漏れの原因)

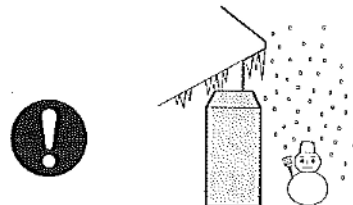

冬期には急な寒波のため機器や配管が凍結して破損することがありますので、凍結予防の処置を行ってください。

61ページ

### 濡れた手危険

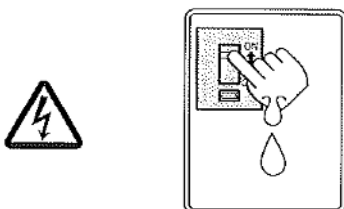

電源ブレーカや漏電遮断器を濡れた手で触らないでください。感電するおそれがあり、危険です。

### 操作部や点検口のふたは閉じる (感電・ショート・漏電の原因)

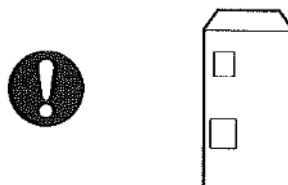

操作部や点検口のふたは開いたままにしないで、操作や点検の後は必ず閉じてください。

### ヒートポンプユニットの除雪

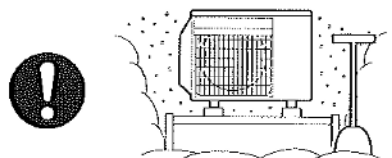

積雪時はヒートポンプユニットの除雪を行ってください。除雪しないと能力が低下します。

## ⚠ 注意 (CAUTION)

特に注意していただきたいこと

### 水漏れの確認

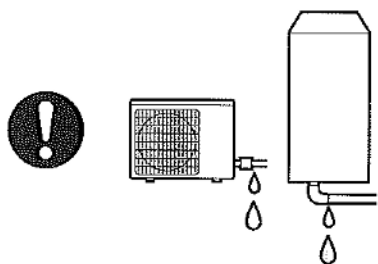

機器・配管・浴そう内の循環口などから水漏れがないことを確認してください。  
事故のおそれがあります。

水抜きをしない場合、冬期は漏電遮断器を「OFF」にしない

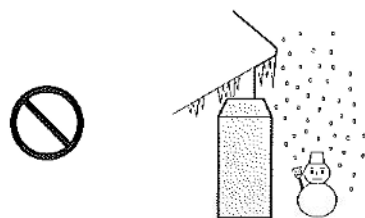

配管が凍結し、水漏れすることがあります。

安全装置が作動したときは



安全装置が作動したときは、この説明書に従って処置をしてください。処置をしないと火災・事故の原因になります。

62ページ

1ヶ月以上使用しないときは機器の水抜きを行う



長期間使用しないと、水質が変化することがあります。

68~70ページ

貯湯ユニットの固定確認  
(けが・事故の原因)

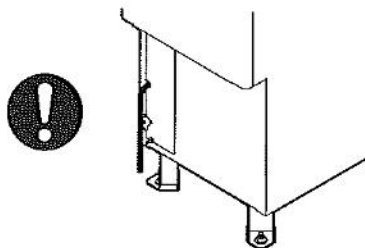

貯湯ユニットがアンカーボルト(M12)で固定されていることを確認してください。転倒すると危険です。

用途に注意

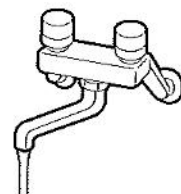

家庭の給湯やシャワー以外の用途には使用しないでください。思わぬ事故のおそれがあります。

貯湯ユニットの上に乗ったり、配管に力を加えない



貯湯ユニットの上に乗ったり、配管をゆらさないでください。貯湯ユニットが倒れたり、配管が破損して事故のおそれがあります。

リモコンのスピーカーに耳を近づけて使用しない

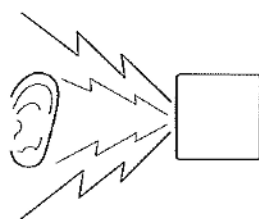

大きな音が出ることがあり、聴覚障害などを引き起こすおそれがあります。

井戸水は使用しない



ヒートポンプユニットの熱交換器に析出物(炭酸カルシウムなど)が付着し、正常に沸き上がらなくなることがあります。

電力制度の設定を変更しない



電力制度が合っていないと、思わぬ電気料金がかかることがあります。

周囲の掃除



機器周囲のゴミや落ち葉を掃除してください。ヒートポンプユニットの吸込口が詰まると能力低下の原因になります。また落ち葉などがあると、小動物が侵入して発火・発煙・故障の原因になります。

# 特に注意していただきたいこと

## お願い (NOTICE)

### 石けんの使用禁止



浴そう内では石けんやボディシャンプーを使用しないでください。次回使用時に泡が出たり、故障の原因になります。

### 循環口をふさがない (故障の原因)

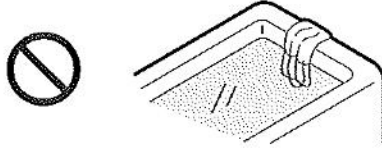

循環口を手・足・タオルなどでふさがないでください。

### 空だき注意 (故障の原因)

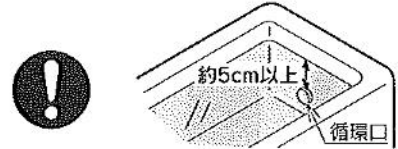

追いだきをするときには循環口上部から約5cm以上の水位を保ってください。

### 循環口フィルタのつまりに注意

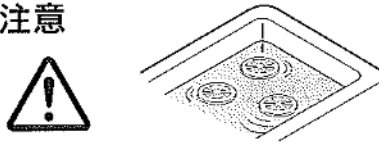

浴そうにミカンやレモンなどを浮かべて使用しないでください。またポプリなどを使用する場合は、袋などに入れて使用してください。循環口に詰まると故障のおそれがあります。

### 湯切れについて



シャワーを使うときや洗いものをするときは、お湯をこまめに止めてください。お湯を出したままにすると湯切れのおそれがあります。

### 水質・入浴剤に注意

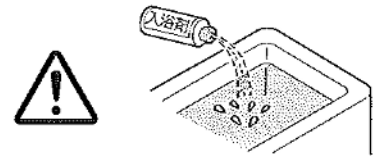

温泉水・イオウ・酸・アルカリ・油分を含んだ入浴剤や洗剤は、本体・配管・循環ポンプの腐食などの原因になりますので使用しないでください。

### リモコンに水をかけない



リモコンに水をかけないでください。マイクやスピーカーの穴に水がはいり、マイクの感度が落ちる、スピーカーの音が聞こえにくくなるなど、故障のおそれがあります。

### 循環口フィルタは必ずつける



循環口はメーカーによって形状が異なる場合があります。循環口フィルタははずして使用しないでください。循環ポンプに髪の毛やゴミがつまり故障のおそれがあります。

### リモコンの設置場所について

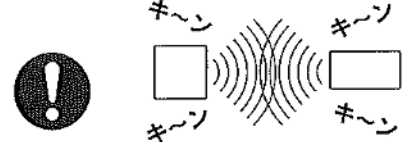

台所リモコンと浴室リモコンの設置場所が近い場合、通話をするとうわリング(キーンなどの大きな音)がする現象)を起こすことがあります。そのような場合は、お買い求めの販売店に連絡して、リモコンの設置場所や向きを変更してください。

### 混合水栓について

水栓は逆止弁付混合水栓で通水抵抗の少ないもの、またシャワーヘッドは圧力損失の少ないものを使用してください。水圧の低い地域では泡沫水栓・浄水器を使用しないでください。

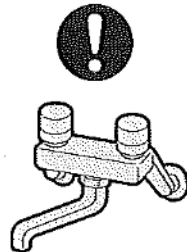

特に浴室ではやけど防止のため、サーモスタット付混合水栓(通水抵抗の少ないもの)を使用してください。リモコンの設定温度は湯温安定のため混合水栓の設定温度より高めにして使用してください。

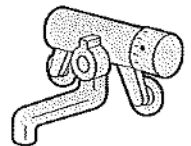

### 機器内のお湯(水)について



- 機器や配管に長時間たまった水や朝一番のお湯は飲用したり調理に使用しないで、雑用水として使用してください。
- 飲用したり調理に使用する場合は下記の点に注意し、必ず沸騰させてから使用してください。
  - ・必ず水道法に定められた飲用水の水質基準に適合した水道水を使用してください。
  - ・熱いお湯が出てくるまでの水(配管にたまっている水)は、雑用水として使用してください。
  - ・固形物・変色・濁り・異臭があった場合は飲用しないですぐにお買い求めの販売店へ点検を依頼してください。

## お願い (NOTICE)

### 浴そうや洗面用具などのお手入れ

光の波長の関係で浴そうやお湯(水)が青く見えることがあります。また、配管(銅配管)から溶出したわずかな銅イオンと、石けんなどに含まれる脂肪酸が反応して浴そうや洗面用具などが青くなることがありますが、異常ではありません。

使い始めに発生しやすく、時間の経過とともに発生しにくくなります。汚れを放置しますと取れにくくなりますので、こまめに掃除してください。

汚れが取れにくい場合は、中性洗剤を使用するか、つけ置き洗いをすると効果的です。その後、水で十分に洗い流してください。



### 上水道を使用する



地下水・井戸水・温泉水を使用すると、水質によっては故障することがあります。この場合の修理は保証期間内でも有料になります。

## 各部の名称とはたらき

### 外観図

#### 貯湯ユニット

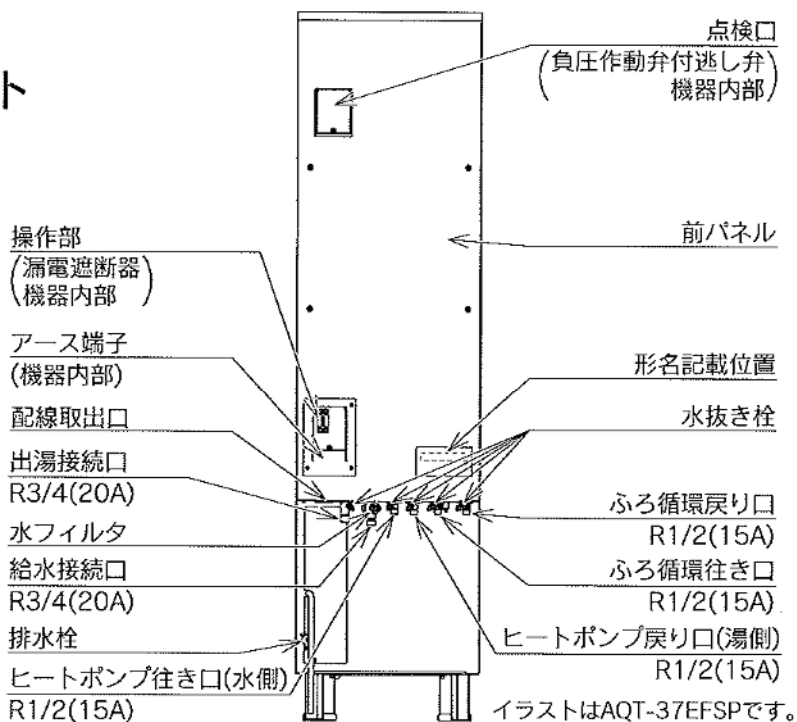

#### ヒートポンプユニット

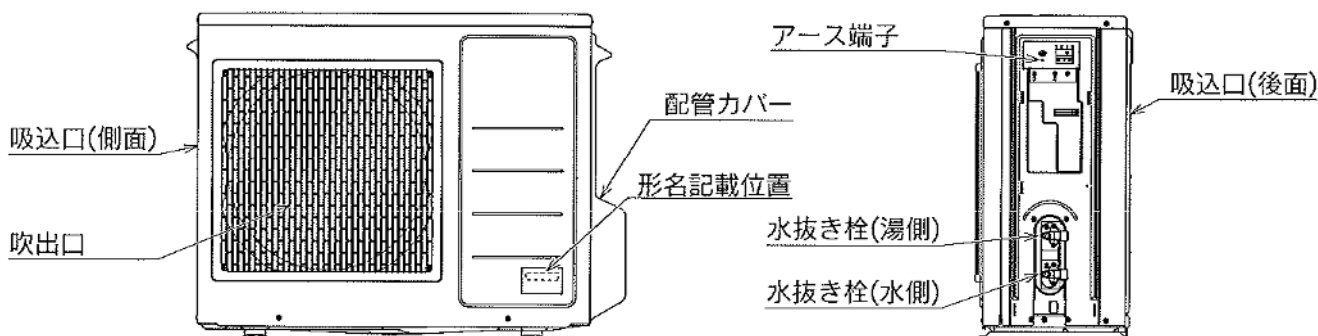

【配管カバーをはずした状態】

# 各部の名称とはたらき

## 台所リモコン(CMR-2505P…インターホンリモコン)

<b>① マイク(側面)</b>
浴室リモコンと通話するときに使います。
<b>② ふろ自動スイッチ(ふろ自動ランプ)</b>
ふろ自動運転をするときに押します。 点滅…お湯はり中またはお湯はり準備中です。 点灯…保温運転中です。
<b>③ スピーカー(側面)</b>
ここから音声や音が出ます。
<b>④ 通話スイッチ(通話ランプ)</b>
浴室リモコンと通話するときを押します。 点灯…台所リモコンから通話ができます。 点滅…浴室リモコンから通話ができます。
<b>⑤ 給湯温度調節スイッチ</b>
給湯温度の調節やナビ表示を切替えるときに押します。 ●給湯温度の調節 「優先」を表示しているときのみ給湯温度の調節ができます。 ▲…温度を高くする ▼…温度を低くする 温度調節範囲…約32~60℃ 32℃・35℃・37~50℃(1℃ごと)・55℃・60℃に調節できます。 ●ナビ表示の切換え ▲…戻る ▼…進む
<b>⑥ ナビスイッチ(ナビランプ)</b>
使用可能湯量・使用湯量履歴・給湯使用量・湯量モニタを確認するときに押します。 ナビ表示中に点灯します。

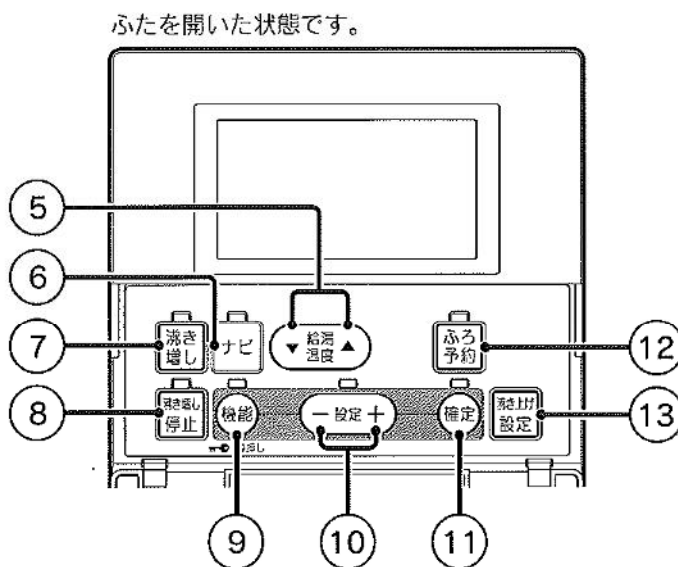
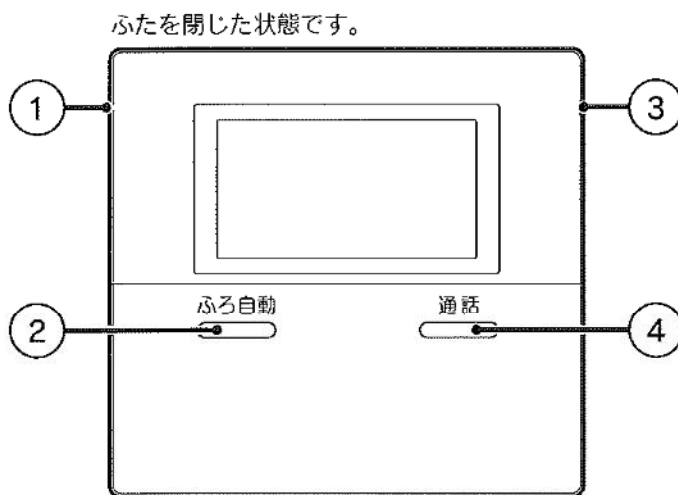

ランプはスイッチ全体が均一に光るものではありません。

<b>⑦ 沸き増しスイッチ(沸き増しランプ)</b>
沸き増しをするときに押します。 沸き増し運転中に点灯します。
<b>⑧ 沸き増し停止スイッチ(沸き増し停止ランプ)</b>
昼間時間帯の沸き増しを停止するときに押します。 沸き増し停止中に点灯します。
<b>⑨ 機能スイッチ</b>
機能設定をするときに押します。 約3秒間押すとチャイルドロックの設定・解除ができます。 13・57ページ
<b>⑩ 設定スイッチ</b>
選択した機能の設定を変更するときに押します。 +…進む -…戻る
<b>⑪ 確定スイッチ</b>
機能設定の内容を確定するときに押します。
<b>⑫ ふろ予約スイッチ(ふろ予約ランプ)</b>
ふろ自動運転を予約するときに押します。 ふろ自動運転の予約中に点灯します。
<b>⑬ 沸き上げ設定スイッチ</b>
沸き上げ設定を変更するときに押します。

### 表示画面の特性について

- 表示内容などにより明るさにムラが生じる場合があります。
- 表示画面を正面以外から見ると表示色が変化して見える場合があります。
- 気温が下がると表示の切替わりが遅くなる場合があります。



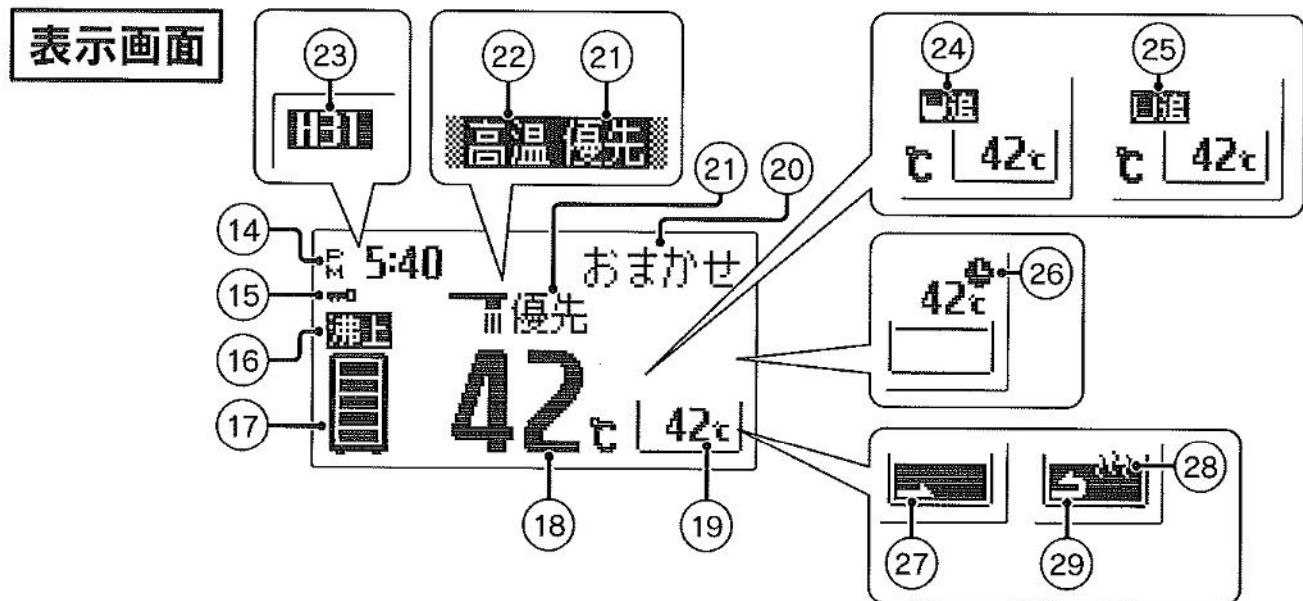

<b>⑭ 現在時刻表示</b> 現在時刻を表示します。	<b>⑲ ふろ温度表示</b> ふろ温度(沸き上げ温度)を表示します。 お湯はり表示中・追いだき表示中・保温表示中・ふろ予約表示中は表示位置が変わります。	<b>⑳ 高温表示</b> 給湯温度が55℃以上のときに表示します。	<b>㉓ エラーコード(警報)表示</b> 異常時に点滅して異常をお知らせします。
<b>⑮ チャイルドロック表示</b> チャイルドロックが設定されているときに表示します。	<b>㉑ 優先表示</b> 「優先」を表示しているときのみ給湯温度の調節ができます。	<b>㉔ 追いだし注意表示</b> 残湯量が少ない場合に表示します。 <a href="#">39ページ</a> ▶	<b>㉕ 追いだし不可表示</b> 残湯量が少なく追いだきができない場合に表示します。 <a href="#">35・39ページ</a> ▶
<b>⑯ 沸き上げ表示</b> 沸き上げ中に表示します。	<b>㉒ 作動表示部</b> お知らせ表示の内容や沸き上げモードなどの作動状態を表示します。	<b>㉖ ふろ予約表示</b> ふろ自動運転の予約中に表示します。	<b>㉗ お湯はり表示</b> ふろ自動運転・高温たし湯運転・たし湯運転・さし水運転・配管洗浄で浴そうにお湯や水を入れているときに表示します。
<b>⑰ 残湯量表示</b> 貯湯タンク内のお湯の量を表示します。			<b>㉘ 保温表示</b> 保温運転中や追いだき運転中に表示します。
<b>⑱ 給湯温度表示</b> 給湯温度を表示します。			<b>㉙ 循環表示</b> ふろ自動運転・高温たし湯運転・追いだき運転・配管洗浄で浴そうのお湯や水が循環しているときに表示します。

表示画面は説明のためのもので実際とは異なります。

## 残湯量のめやす

●残湯量表示は45℃以上のお湯の量を表示します。

	AQT-37EFSP	AQT-46EFNP
	約300L以上	約370L以上
	約240~300L	約310~370L
	約190~240L	約230~310L
	約100~190L	約150~230L
	約50~100L (50L未満 消灯)	約50~150L (50L未満 消灯)

# 各部の名称とはたらき

## 浴室リモコン (YST-2504P…インターホンリモコン)

① マイク(側面)
台所リモコンと通話するときに使います。
② ふろ自動スイッチ (ふろ自動ランプ)
ふろ自動運転をするときに押します。 点滅…お湯はり中またはお湯はり準備中です。 点灯…保温運転中です。
③ 追いだきスイッチ (追いだきランプ)
追いだきをするときに押します。 追いだき運転中に点灯します。
④ 高温たし湯スイッチ (高温たし湯ランプ)
浴そうに高温たし湯をするときに約2秒間押します。 高温たし湯運転中に点灯します。
⑤ たし湯スイッチ (たし湯ランプ)
浴そうにたし湯をするときに押します。 たし湯運転中に点灯します。
⑥ 通話スイッチ (通話ランプ)
台所リモコンと通話するときに押します。 点灯…浴室リモコンから通話ができます。 点滅…台所リモコンから通話ができます。
⑦ スピーカー(側面)
ここから音声や音が出ます。
⑧ 給湯温度調節スイッチ
給湯温度の調節やナビ表示を切換えるときに押します。 ● 給湯温度の調節 「優先」を表示しているときのみ給湯温度の調節ができます。 ▲ …温度を高くする ▼ …温度を低くする 温度調節範囲…約32~60℃ 32℃・35℃・37~50℃(1℃ごと)・55℃・60℃に調節できます。 ● ナビ表示の切換え ▲ …戻る ▼ …進む

ふたを閉じた状態です。

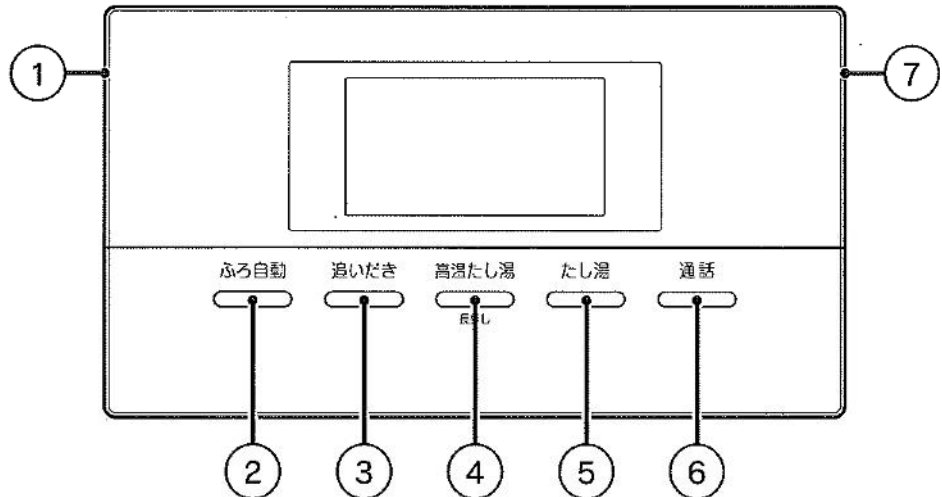

ふたを開いた状態です。

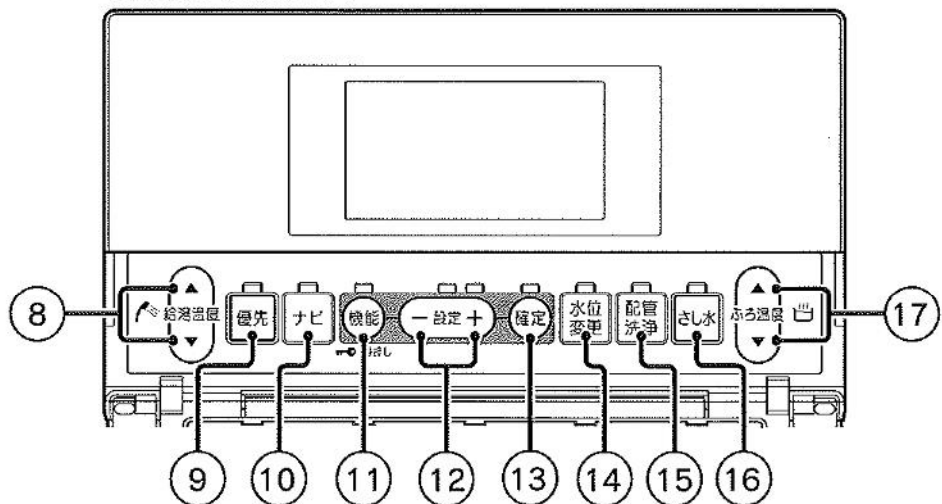

ランプはスイッチ全体が均一に光るものではありません。

### 表示画面の特性について

- 表示内容などにより明るさにムラが生じる場合があります。
- 表示画面を正面以外から見ると表示色が変わって見える場合があります。
- 気温が下がると表示の切替わりが遅くなる場合があります。

## 表示画面

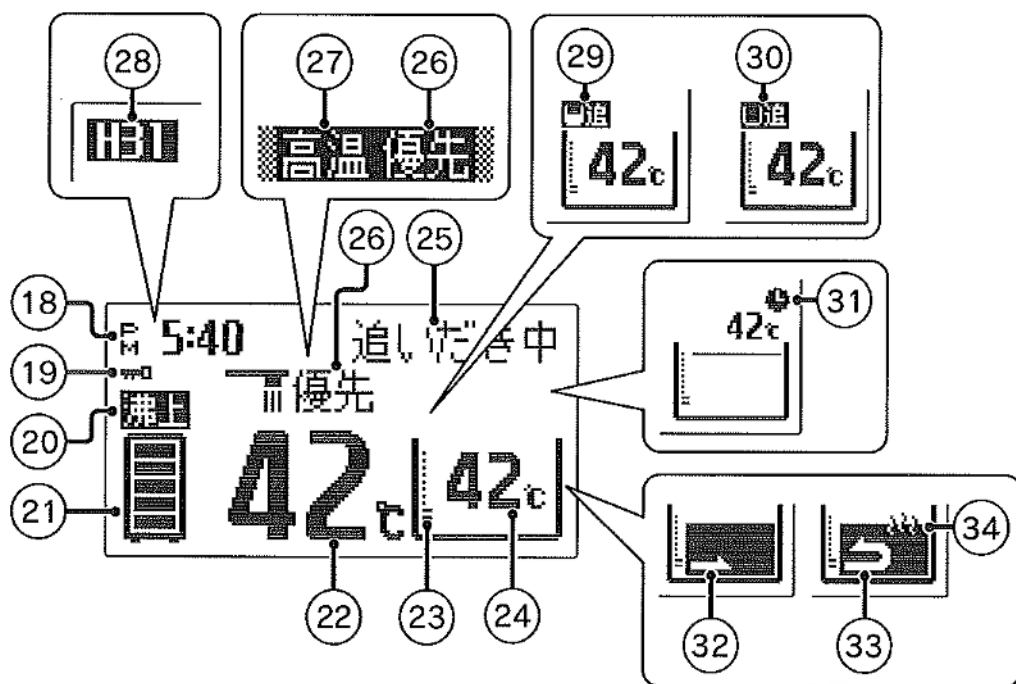

<b>⑨ 優先スイッチ (優先ランプ)</b>
浴室リモコンで給湯温度を調節するときに押します。このランプが点灯しているときのみ給湯温度調節ができます。
<b>⑩ ナビスイッチ (ナビランプ)</b>
使用可能湯量・使用湯量履歴・給湯使用量・湯量モニタを確認するときに押します。ナビ表示中に点灯します。
<b>⑪ 機能スイッチ</b>
機能設定をするときに押します。約3秒間押しとチャイルドロックの設定・解除ができます。 <span style="float: right;">▶ 13・57ページ</span>
<b>⑫ 設定スイッチ</b>
選択した機能の設定を変更するときに押します。 +…進む -…戻る
<b>⑬ 確定スイッチ</b>
機能設定の内容を確定するときに押します。
<b>⑭ 水位変更スイッチ</b>
ふろ自動運転で、ふろ水位(お湯はり量)の設定を変更するときに押します。 <span style="float: right;">▶ 30ページ</span>
<b>⑮ 配管洗浄スイッチ (配管洗浄ランプ)</b>
ふろ配管に残っている残水を洗い流すとき、または配管洗浄剤を使用して配管洗浄するときに押します。配管洗浄中に点灯します。
<b>⑯ さし水スイッチ (さし水ランプ)</b>
浴そうにさし水をするときに押します。さし水運転中に点灯します。

<b>⑰ ふろ温度調節スイッチ</b>	<b>⑳ ふろ温度表示</b>	<b>㉑ 追いだき不可表示</b>
ふろ自動運転・追いだき運転・たし湯運転の温度を調節するときに押します。 ▲…温度を高くする ▼…温度を低くする 温度調節範囲…約35~48℃ 1℃ごとに設定できます。	ふろ温度(沸き上げ温度)を表示します。お湯はり表示中・追いだき表示中・保温表示中・ふろ予約表示中は表示位置が変わります。	残湯量が少なく追いだきができない場合に表示します。 <span style="float: right;">▶ 35・39ページ</span>
<b>⑱ 現在時刻表示</b>	<b>㉒ 作動表示部</b>	<b>㉓ ふろ予約表示</b>
現在時刻を表示します。	お知らせ表示の内容などの作動状態を表示します。	ふろ自動運転の予約中に表示します。
<b>㉔ チャイルドロック表示</b>	<b>㉕ 優先表示</b>	<b>㉖ お湯はり表示</b>
チャイルドロックが設定されているときに表示します。	「優先」を表示しているときのみ給湯温度の調節ができます。	ふろ自動運転・高温たし湯運転・たし湯運転・さし水運転・配管洗浄で浴そうにお湯や水を入れているときに表示します。
<b>㉗ 沸き上げ表示</b>	<b>㉘ 高温表示</b>	<b>㉙ 循環表示</b>
沸き上げ中に表示します。	給湯温度が55℃以上のときに表示します。	ふろ自動運転・高温たし湯運転・追いだき運転・配管洗浄で浴そうのお湯や水が循環しているときに表示します。
<b>㉚ 残湯量表示</b>	<b>㉛ エラーコード(警報)表示</b>	<b>㉜ 保温表示</b>
貯湯タンク内のお湯の量を表示します。	異常時に点滅して異常をお知らせします。	保温運転中や追いだき運転中に表示します。
<b>㉝ 給湯温度表示</b>	<b>㉞ 追いだき注意表示</b>	
給湯温度を表示します。	残湯量が少ない場合に表示します。 <span style="float: right;">▶ 39ページ</span>	
<b>㉟ ふろ水位表示</b>		
ふろ自動運転でお湯はりする水位と自動たし湯をする水位を表示します。		

表示画面は説明のためのもので実際とは異なります。

# 各部の名称とはたらき

## 増設リモコン(別売部品・CMR-2505S)

ふたを開いた状態です。

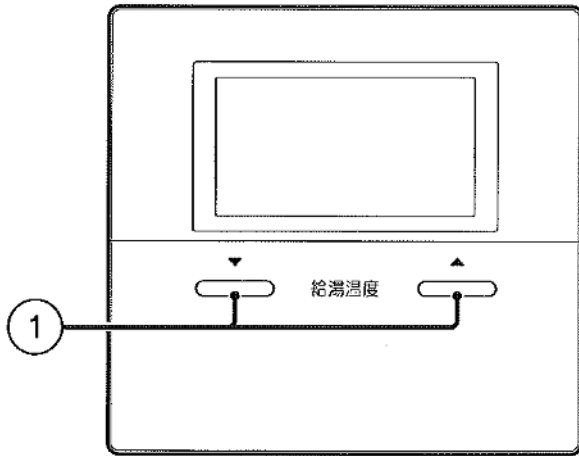

ふたを開いた状態です。

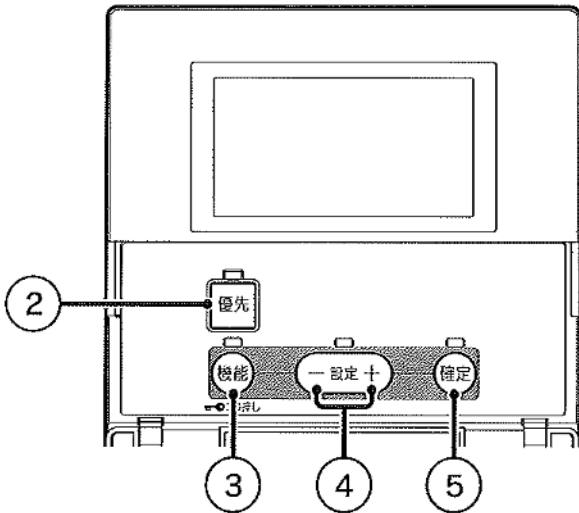

<b>① 給湯温度調節スイッチ</b> 給湯温度の調節をするときに押します。 「優先」を表示しているときのみ給湯温度の調節ができます。 ▲…温度を高くする ▼…温度を低くする 温度調節範囲…約32~60℃ 32℃・35℃・37~50℃(1℃ごと)・55℃・60℃に調節できます。	<b>⑤ 確定スイッチ</b> 機能設定の内容を確定するときに押します。
<b>② 優先スイッチ(優先ランプ)</b> 増設リモコンで給湯温度を調節するときに押します。このランプが点灯しているときのみ給湯温度の調節ができます。	<b>⑥ 現在時刻表示</b> 現在時刻を表示します。
<b>③ 機能スイッチ</b> 機能設定をするときに押します。 約3秒間押しとチャイルドロックの設定・解除ができます。 {13・57ページ}	<b>⑦ チャイルドロック表示</b> チャイルドロックが設定されているときに表示します。
<b>④ 設定スイッチ</b> 選択した機能の設定を変更するときに押します。 +…進む -…戻る	<b>⑧ 沸き上げ表示</b> 沸き上げ中に表示します。
	<b>⑨ 残湯量表示</b> 貯湯タンク内のお湯の量を表示します。
	<b>⑩ 給湯温度表示</b> 給湯温度を表示します。
	<b>⑪ 優先表示</b> 「優先」を表示しているときのみ給湯温度の調節ができます。
	<b>⑫ エラーコード(警報)表示</b> 異常時に点滅して異常をお知らせします。
	<b>⑬ 高温表示</b> 給湯温度が55℃以上のときに表示します。

表示画面は説明のためのもので実際とは異なります。

### 表示画面

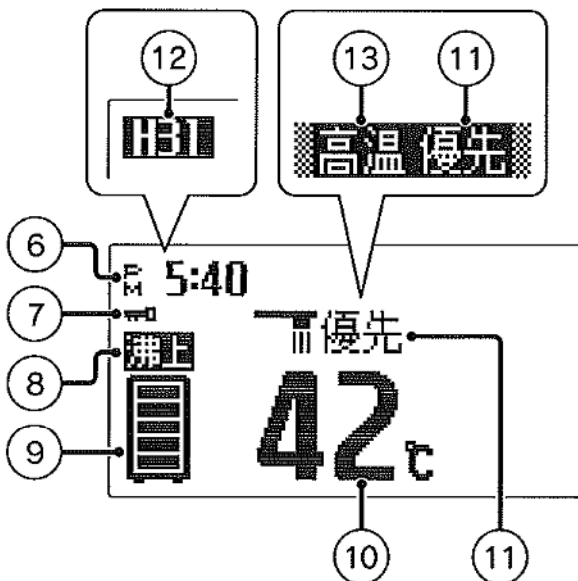

### 表示画面の特性について

- 表示内容などにより明るさにムラが生じる場合があります。
- 表示画面を正面以外から見ると表示色が変化して見える場合があります。
- 気温が下がると表示の切換わりが遅くなる場合があります。

# 機能設定について

● (機能) ・ (一設定+) ・ (確定) を操作することにより、下記の機能設定ができます。

## 台所リモコンの場合

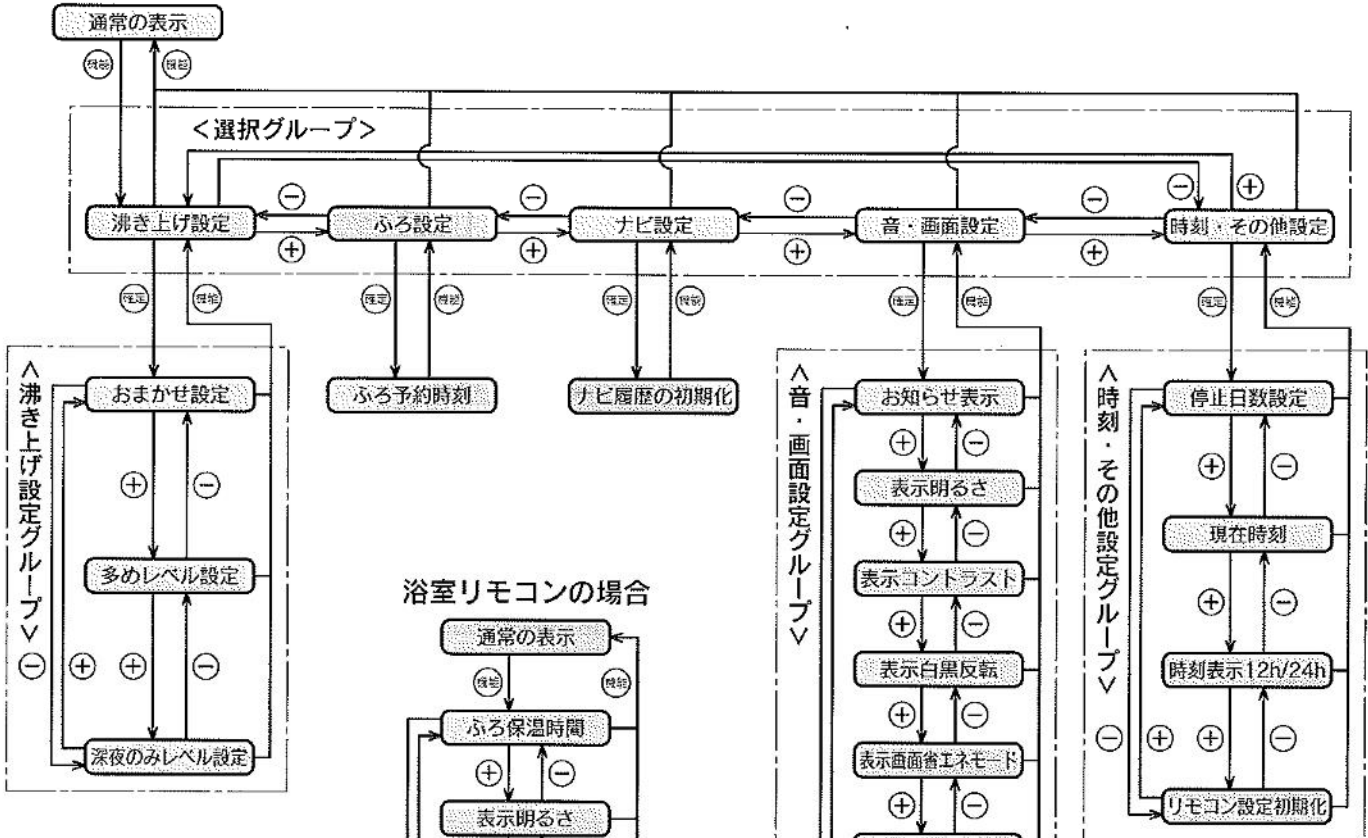

## 浴室リモコンの場合

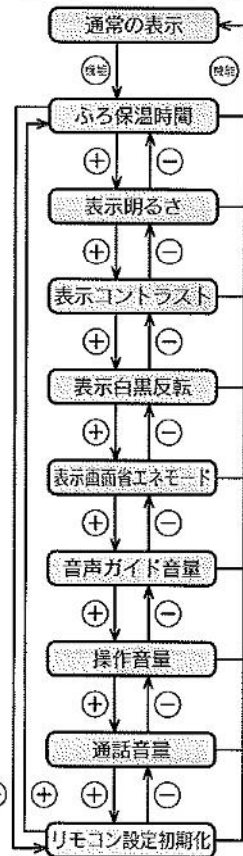

## 増設リモコンの場合

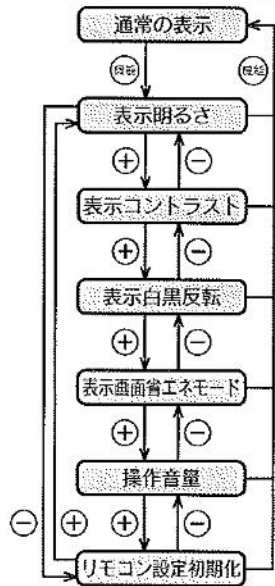

- ◆ 現在時刻の設定を行っていない場合は、(機能)を押すと「現在時刻」の設定画面を表示します。
- ◆ 機能設定中に約10秒間操作をしないと操作ガイドが表示されます。
- ◆ 機能設定を確定後に続けて他の機能を設定する場合は、リモコンのふたを閉じる前に(機能)を押してください。次の項目に移動して続けて設定することができます。
- ◆ 増設リモコンの機能設定の操作は、浴室リモコンを参照してください。

# 時刻の設定

## 現在時刻の設定

- 必ず現在時刻の設定を行ってください。
- 現在時刻の設定は台所リモコンで行います。

台所リモコン

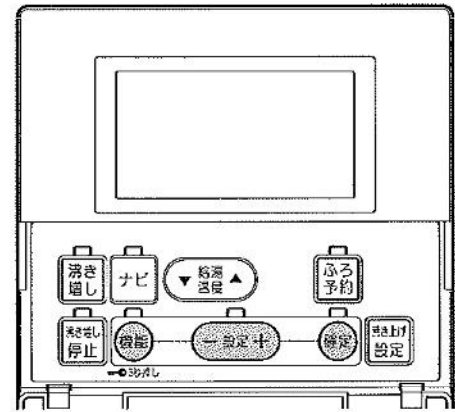

### 1 ふたを開いて **機能** を押す

台所リモコン表示画面

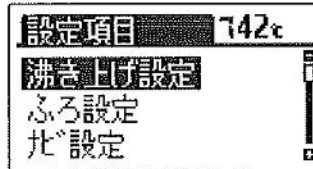

### 2 **－ 設定 ＋** で「時刻・その他設定」を選択し、**確定** を押す

時刻・その他設定グループの項目を表示します。

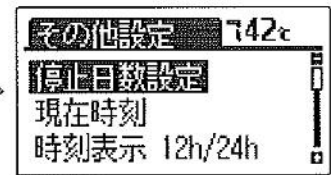
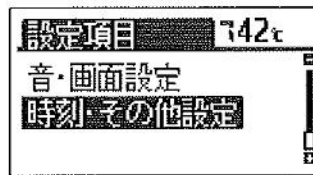

### 3 **－ 設定 ＋** で「現在時刻」を選択し、**確定** を押す

現在時刻が点滅します。

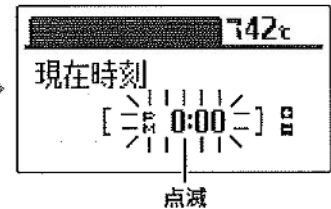

### 4 **－ 設定 ＋** で現在時刻を設定し、**確定** を押す

1回ずつ押すと1分、押し続けると10分単位で変わります。

**確定** を押すと現在時刻が点滅から点灯になります。

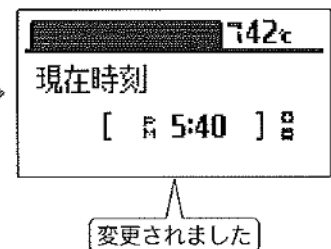
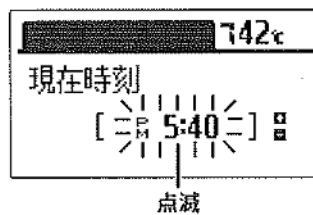

### 5 ふたを閉じる

通常の表示に戻ります。

約40秒間操作しない場合も通常の表示に戻ります。

- ◆現在時刻が合っていないと昼夜の判断が正しく行われず、電気料金が割高になることがあります。(AMは午前、PMは午後です。)
- ◆停電した後は現在時刻が合っていることを確認してください。
- ◆途中で設定をやめる場合はふたを閉じてください。通常の表示に戻ります。
- ◆「現在時刻を設定してください」と表示しているときは4から操作を行い、現在時刻を設定してください。現在時刻を設定しないと操作ができません。

# 時刻表示の設定

●時刻表示を「12h」(AM・PM表示)または「24h」(24時間表示)のどちらかに設定できます。

台所リモコン

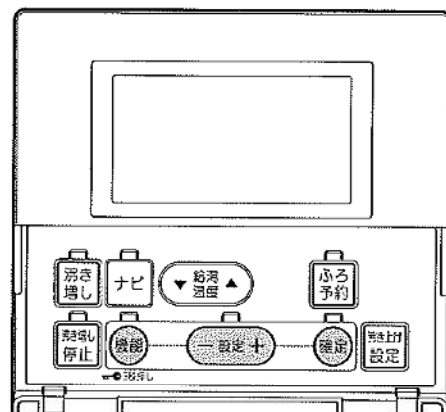

## 1 ふたを開いて **機能** を押す

台所リモコン表示画面

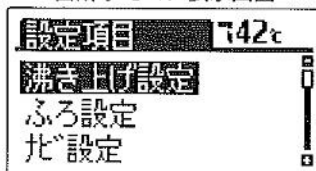

## 2 **一時設定** で「時刻・その他設定」を選択し、**確認** を押す

時刻・その他設定グループの項目を表示します。

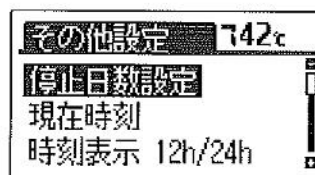
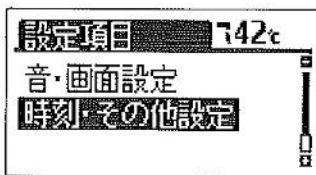

## 3 **一時設定** で「時刻表示 12h/24h」を選択し、**確認** を押す

現在の設定が点滅します。

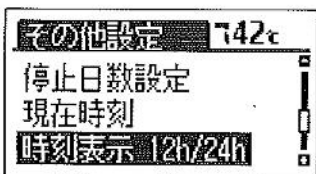

## 4 **一時設定** で内容を選択し、**確認** を押す

12h ← → 24h を選択できます。  
(AM・PM表示) (24時間表示)

**確認** を押すと設定が点滅から点灯になります。

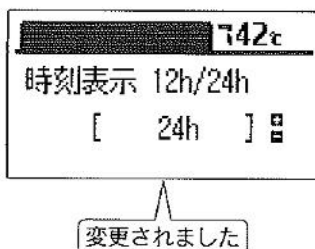

## 5 ふたを閉じる

通常の表示に戻ります。  
約40秒間操作しない場合も通常の表示に戻ります。

- ◆お買い求め時は「12h」(AM・PM表示)に設定されています。
- ◆途中で設定をやめる場合はふたを閉じてください。通常の表示に戻ります。

# 電力制度の設定

- この機器は申請により、通電制御型として電気料金の割引が適用されます。

台所リモコン

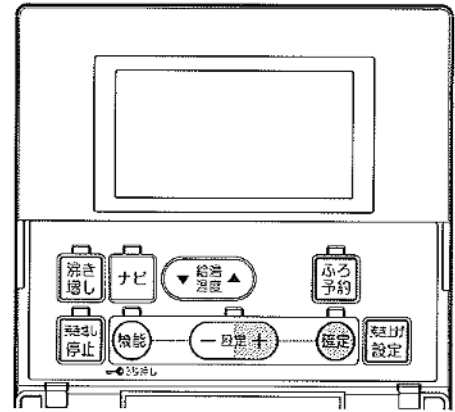

## 1 ふたを開いて **設定+** を約5秒間押す

現在の設定を表示します。

台所リモコン表示画面

契約電力 d01

## 2 **設定+** を押して「契約電力」を選択し、**確認** を押す

通常の設定に戻ります。

契約電力 d02

## 3 ふたを閉じる

### 電力制度を確認したいときは

**設定+** を約5秒間押してください。  
表示画面に契約電力を表示します。  
約30秒間操作しない、またはふたを閉じることで通常の設定に戻ります。

- ◆通常は据付け時に設定していますので変更しないでください。  
契約電力が合っていないと、思わぬ電気料金がかかることがあります。

0485-9999-9999  
0485-9999-9999 (MA)



## ■電力制度の内容

### 「d01」表示

北海道電力…ドリーム8B  
 東北電力…やりくりナイト8  
 東京電力…おトクなナイト8  
 北陸電力…エルフナイト8  
 中部電力…タイムプラン  
 四国電力…電化Deナイト  
 関西電力  
 四国電力  
 九州電力  
 沖縄電力

…時間帯別電灯  
 (8時間型)



### 「d02」表示

中国電力…エコノミーナイト  
 (時間帯別電灯)



### 「d03」表示

東北電力…やりくりナイト10  
 やりくりナイトS  
 東京電力…おトクなナイト10  
 北陸電力…エルフナイト10  
 九州電力…よかナイト10

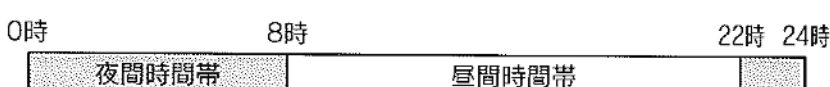

### 「d04」表示

北海道電力…ドリーム8A



### 「d05」表示

北海道電力…ドリーム8C



### 「h01」表示

東京電力…電化上手  
 関西電力…はびeタイム  
 沖縄電力…Eeらいふ

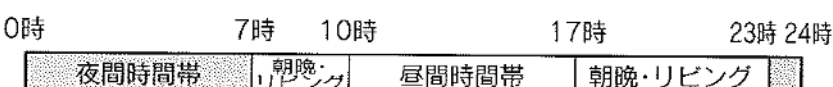

### 「h02」表示

中部電力…Eライフプラン



### 「h03」表示

中国電力…ファミリータイム

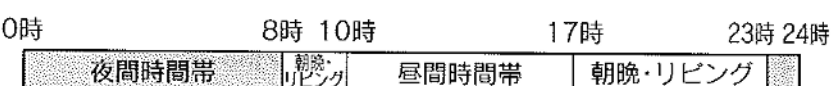

### 「h04」表示

北陸電力…エルフナイト10プラス  
 九州電力…電化Deナイト

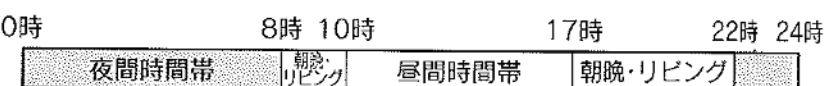

### 「h05」表示

北海道電力…ドリーム8エコA

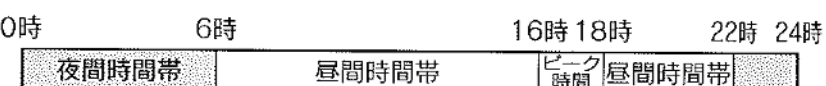

### 「h06」表示

北海道電力…ドリーム8エコB



### 「h07」表示

北海道電力…ドリーム8エコC



ドリーム8エコのピーク時間は冬期間(12月~3月)のみです。  
 その他の期間(4月~11月)はピーク時間の設定はありません。

### 「h08」表示

北海道電力…eタイム3

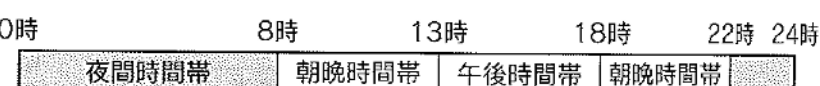

- 契約している電力制度の内容については、各電力会社へお問い合わせください。
- 上記に当てはまるものがない場合は、お買い求めの販売店にご相談ください。

# 沸き上げ設定

- 通常は省エネのために「おまかせ」[省エネ]に設定することをおすすめします。  
「おまかせ」[省エネ]以外に設定すると効率が低下し消費電力量が増える場合があります。

## 沸き上げ設定の種類と特長

沸き上げ設定	特長	沸き上げ運転を行う時間帯	こんなときに
おまかせ	日々のお湯の使用量を学習して、自動で最適な湯量を沸き上げます。湯量レベルは[省エネ]と[たっぷり]が選択できます。	昼間時間帯 と 夜間時間帯	通常は「おまかせ」[省エネ]に設定することをおすすめします。
多め	夜間時間帯は全量沸き上げを行い、昼間時間帯の湯量レベルを4段階で設定できます。	夜間時間帯	いつもよりたくさんお湯を使用する場合。
深夜のみ	夜間時間帯のみ沸き上げを行い、湯量レベルを3段階で設定できます。湯切れしないように注意してください。	夜間時間帯	夜間時間帯のみお湯を沸き上げたい場合。

### 1 ふたを開いて **沸き上げ設定** を押す

沸き上げ設定を選択します。  
→おまかせ→多め→深夜のみ→の順に変更できます。

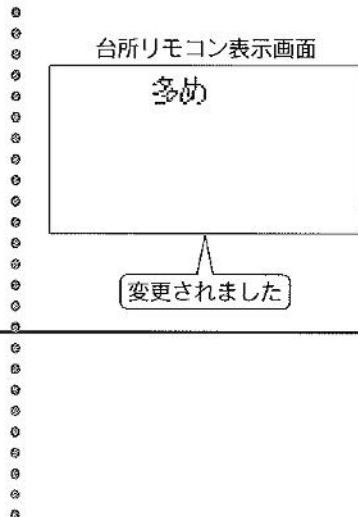

台所リモコン

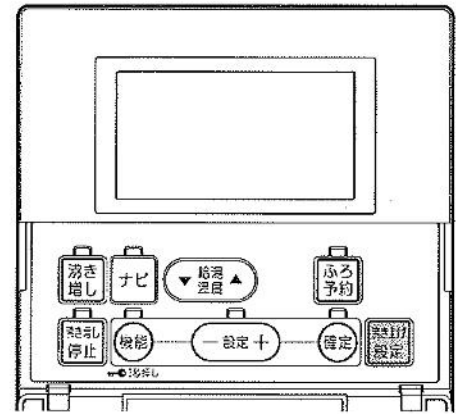

### 2 ふたを閉じる

通常の表示に戻ります。  
約30秒間操作しない場合も通常の表示に戻ります。

◆お買い求め時は「おまかせ」に設定されています。

## 沸き上げ設定と沸き上げ湯量の関係

- 昼間時間帯の沸き上げは昼間電力で沸き上げますので、電気料金は割高になります。

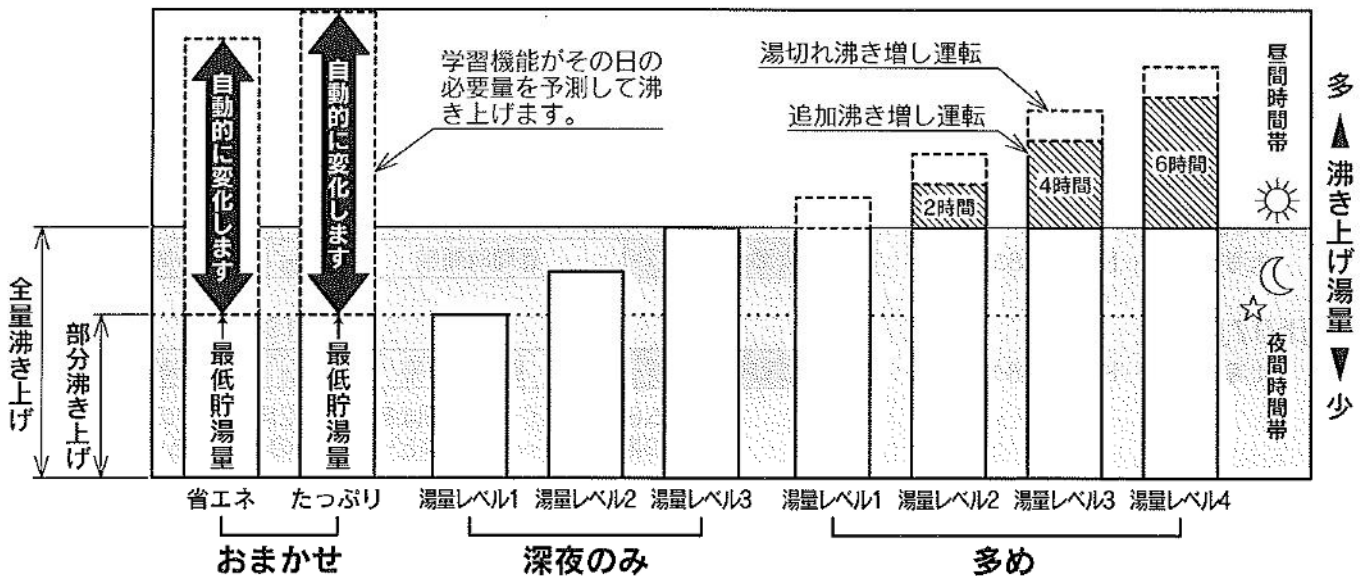

## ■「おまかせ」の湯量レベル設定について

- 沸き上げ設定を「おまかせ」にしないと、湯量レベルの設定変更は反映されません。
- 「おまかせ」の湯量レベルは「省エネ」と「たっぷり」に設定できます。
- 「省エネ」でお湯が不足するときは、「たっぷり」に変更してください。

台所リモコン

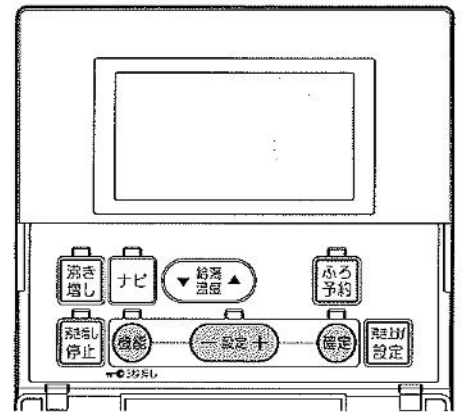

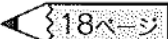

**1** 沸き上げ設定が「おまかせ」になっていることを確認する 

**2** ふたを開いて  を押し、  を押す

沸き上げ設定グループの項目を表示します。

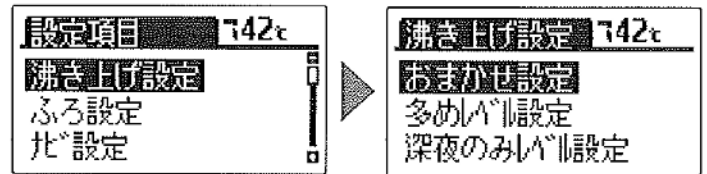

台所リモコン表示画面

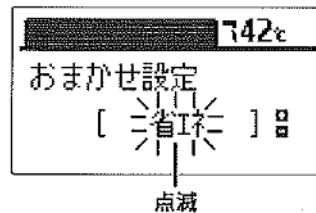

**3** もう一度  を押す

現在の設定が点滅します。



**4**  で内容を選択し、  を押す

省エネ ↔ たつぷりを選択できます。

 を押すと設定が点滅から点灯になります。

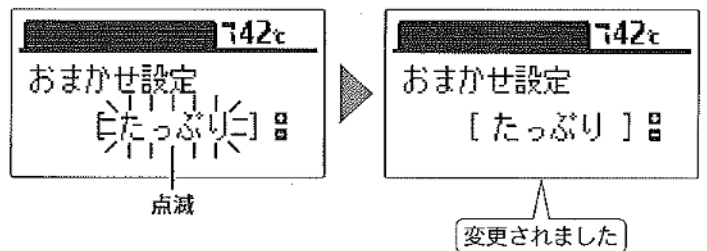

**5** ふたを閉じる

通常の表示に戻ります。

約40秒間操作しない場合も通常の表示に戻ります。

- ◆お買い求め時は「省エネ」に設定されています。
- ◆「おまかせ」設定でお湯の使用量が少ない場合は、夜間時間帯の沸き上げ湯量を制限しますので、朝の時点で残湯量表示が全点灯しない場合があります。また少ないお湯の使用量で残湯量表示が1目盛り消灯する場合もあります。
- ◆途中で設定をやめる場合はふたを閉じてください。通常の表示に戻ります。

# 沸き上げ設定

## ■「多め」の湯量レベル設定について

- 沸き上げ設定を「多め」にしないと、湯量レベルの設定変更は反映されません。
- 「多め」の湯量レベルは4段階に設定できます。
- 「多め」はお湯の使用に応じて以下の運転を行います。
  - 《追加沸き増し運転》  
昼間時間帯にお湯を使用すると、自動的に使用した量のお湯を追加で沸き上げます。  
最長で6時間の追加沸き増し運転を行います。
  - 《湯切れ沸き増し運転》  
急な来客などで多量にお湯を使用し、残湯が設定された湯量以下になると昼間時間帯に自動的に沸き増しを行い、湯切れを防止します。

湯量レベル	沸き上げ温度	沸き上げ湯量	追加沸き増し	湯切れ沸き増し	
				3705FSP	4605FNP
4	約75 ~85℃ (※)	全量 沸き上げ	6時間	100L	150L
3			4時間	100L	150L
2			2時間	50L	50L
1			なし	50L	50L

※外気温によって沸き上げ温度は変わります。

- 用途  
湯量レベル「4」または「3」…急な来客などでお湯を多量に使用するとき  
湯量レベル「2」または「1」…「深夜のみ」湯量レベル「3」ではお湯が不足するとき

### 1 沸き上げ設定が「多め」になっていることを確認する

18ページ

### 台所リモコン

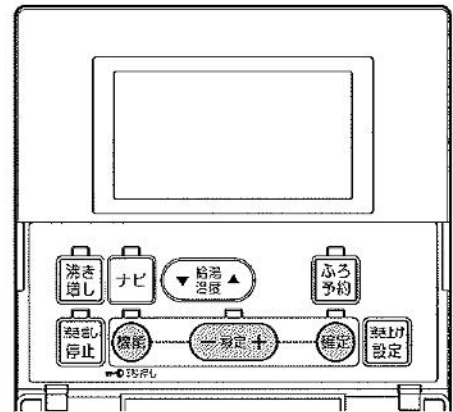

### 2 ふたを開いて **機能** を押し、 **確認** を押す

沸き上げ設定グループの項目を表示します。

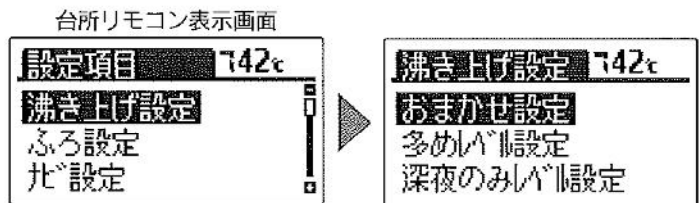

### 3 **設定+** で「多めレベル設定」を選択し、 **確認** を押す

現在の設定が点滅します。

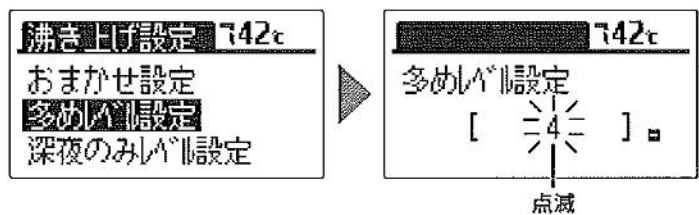

### 4 **設定+** で内容を選択し、 **確認** を押す

4 ↔ 3 ↔ 2 ↔ 1 の順に選択できます。  
(最高)(高)(中)(低)

**確認** を押すと設定が点滅から点灯になります。

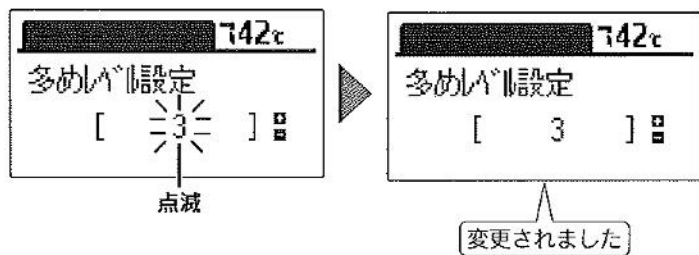

### 5 ふたを閉じる

通常の表示に戻ります。  
約40秒間操作しない場合も通常の表示に戻ります。

◆お買い求め時は「4」に設定されています。

## ■「深夜のみ」の湯量レベル設定について

- 沸き上げ設定を「深夜のみ」にしないと、湯量レベルの設定変更は反映されません。
- 「深夜のみ」の湯量レベルは3段階に設定できます。
- お得な夜間時間帯のみ沸き上げを行います。

湯量レベル	沸き上げ温度	沸き上げ湯量	追加沸き増し	湯切れ沸き増し
3	約75~85℃(※)	全量沸き上げ	なし	なし
2	約65℃	全量沸き上げ		
1	約65℃	部分沸き上げ		

※外気温によって沸き上げ温度は変わります。

- 用途  
湯量レベル「3」…「多め」湯量レベル「1」ではお湯が余り気味のとき  
湯量レベル「2」…「深夜のみ」湯量レベル「3」ではお湯が余り気味のとき  
湯量レベル「1」…お湯の使用量が非常に少ないとき

台所リモコン

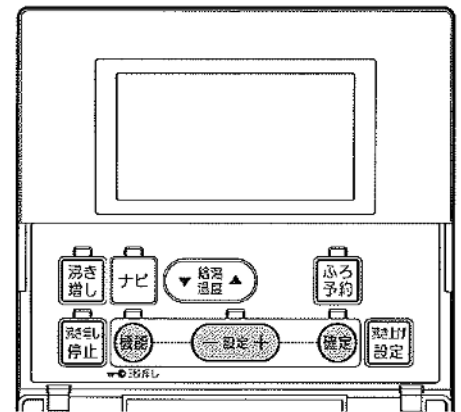

### 1 沸き上げ設定が「深夜のみ」になっていることを確認する

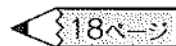

### 2 ふたを開いて「機能」を押し、「確定」を押す

沸き上げ設定グループの項目を表示します。

台所リモコン表示画面

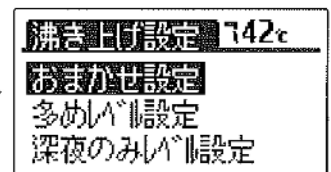
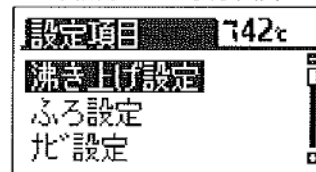

### 3 「-設定+」で「深夜のみレベル設定」を選択し、「確定」を押す

現在の設定が点滅します。

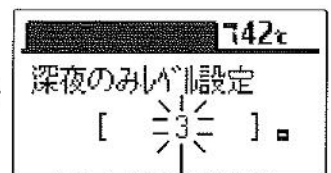
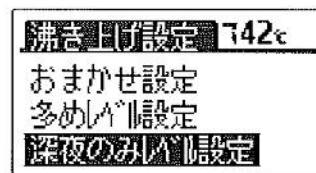

### 4 「-設定+」で内容を選択し、「確定」を押す

3 ⇄ 2 ⇄ 1 の順に選択できます。  
(高)(中)(低)

「確定」を押すと設定が点滅から点灯になります。

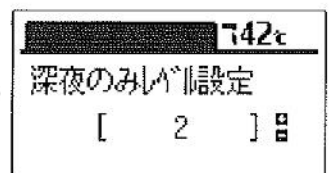
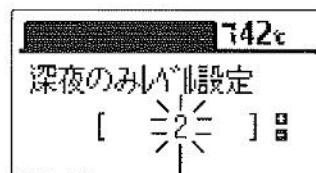

### 5 ふたを閉じる

通常表示に戻ります。  
約40秒間操作しない場合も通常表示に戻ります。

- ◆お買い求め時は「3」に設定されています。
- ◆「深夜のみ」湯量レベル「1」設定時は、夜間時間帯の沸き上げ湯量を制限しますので、朝の時点で残湯量表示が全点灯しない場合があります。また、少ないお湯の使用量で残湯量表示が1目盛り消灯する場合があります。
- ◆途中で設定をやめる場合はふたを閉じてください。通常表示に戻ります。

# 沸き増し運転

●お好みの沸き増し運転を選択することにより、必要に応じたお湯を確保します。

沸き増し[+1]	残湯量表示が1つ点灯する量を沸き増しします。	残湯量によっては選択できない場合があります。
沸き増し[+2]	残湯量表示が2つ点灯する量を沸き増しします。	
沸き増し[+3]	残湯量表示が3つ点灯する量を沸き増しします。	
沸き増し[+4]	残湯量表示が4つ点灯する量を沸き増しします。	
沸き増し[+5]	残湯量表示が5つ点灯する量を沸き増しします。	
満タン[6時間]	選択した時間、常に貯湯タンク内を満タンに沸き上げます。	
満タン[12時間]		
満タン[24時間]		

●昼間時間帯の沸き上げは昼間電力で沸き上げますので、電気料金は割高になります。

台所リモコン

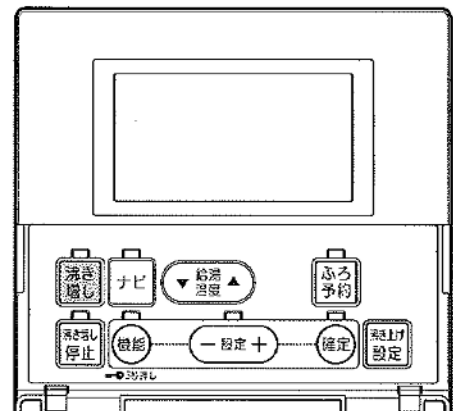

## 1 ふたを開いて沸き増しを押す

沸き増し運転を選択します。

(沸き増しを押すことに表示が変わります。)

沸き増しランプが点灯、表示画面に沸き増し量のめやすと、選択した沸き増し運転を表示し、沸き増しを開始します。

沸き増し運転が終了すると沸き増しランプが消灯し、通常表示に戻ります。

沸き増し[+1]を選択した場合

台所リモコン表示画面

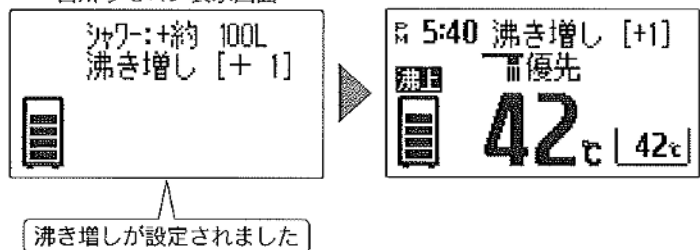

沸き増しが設定されました

## 2 ふたを閉じる

### 沸き増し運転をやめたいときは

沸き増しを押してください。

音声で「沸き増しが解除されました」とお知らせし、沸き増しランプが消灯して通常表示に戻ります。

◆沸き増し運転の沸き増し量はめやすです。

沸き増し終了時点の残湯量表示と合わない場合があります。

◆沸き増し量は給湯温度42°C換算のめやすです。

# 給湯温度の設定

台所リモコン

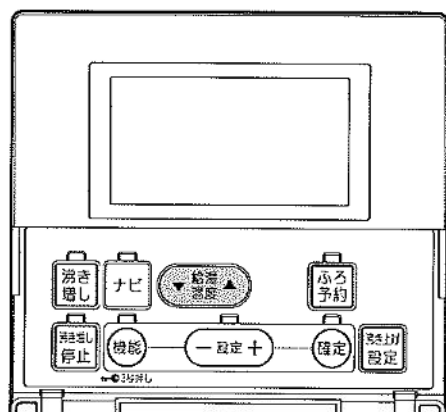

浴室リモコン

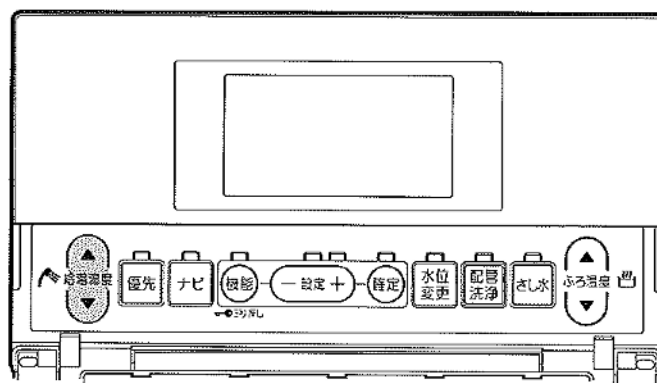

## 1 ふたを開いて を押す

給湯温度



(給湯温度は一度設定すると次回変更するまで記憶しています。)

「優先」を表示しているリモコンで給湯温度の調節ができます。

給湯温度は32℃・35℃・37～50℃(1℃ごと)・55℃・60℃の範囲で調節できます。

給湯温度を変更すると、操作していないリモコンでも音声でお知らせします。

また、55℃以上に設定したときは、すべてのリモコンで「高温」を表示します。

台所リモコン表示画面



給湯温度

給湯温度が00℃に変更されました  
※あついお湯が出ます。

浴室リモコン表示画面

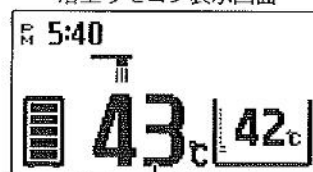

給湯温度

給湯温度が00℃に変更されました  
※あついお湯が出ます。

※55℃以上に設定した場合

- ◆追いだき運転をすると高温出湯できない場合があります。
- ◆サーモスタット付混合水栓を使用してぬるいときやシャワーが弱いときは、リモコンの給湯温度を使用するお湯の温度より約15℃以上高めにしてください。

例 約40℃のお湯を使用したい場合

$$40℃ + 15℃ = 55℃$$

給湯温度を55℃以上にしてください。

台所リモコン表示画面



浴室リモコン表示画面



増設リモコン表示画面



## 警告

- シャワーを使用しているときは給湯温度の変更、優先切換えをしないでください。突然熱湯が出てやけどのおそれがあります。給湯温度を変更するときは他の場所で使用していないことを確認してから行ってください。
- シャワーを使用するときはリモコンの給湯温度を確認し、いきなり体や頭にはけず必ず手でお湯の温度を確認してから使用してください。
- 55℃以上で使用した後は、給湯温度をよく確認してから使用してください。再度使用するときは特に注意してください。
- 停電時や故障時でもお湯が出ることがありますので、やけどに注意してください。

# 給湯温度の設定

## ■リモコンの優先について

- 台所・洗面所・浴室などには機器から同じ温度のお湯が供給されています。そのためお湯を使用中に他の人が給湯温度を変更するとお湯の温度が変わり、やけどをしたり冷水による思わぬ事故につながったりすることがあります。このような事故を防止するため、リモコンを複数取付けているときは優先ランプの点灯と「優先」を表示しているリモコン以外は、給湯温度の変更ができないようになっています。  
(台所リモコンには優先スイッチと優先ランプはありません。)

### 浴室リモコンを優先にする

#### 1 ふたを開いて **優先** を押す

優先ランプが点灯し、「優先」を表示して、給湯温度の調節ができますようになります。

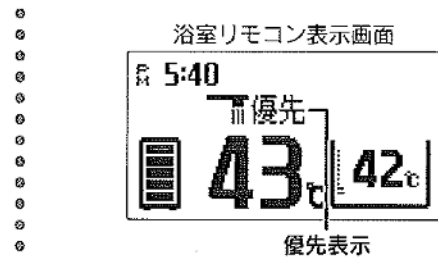
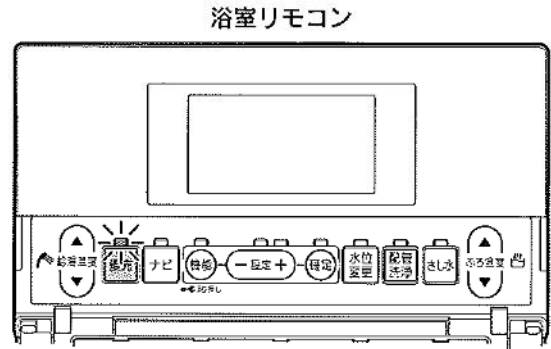

### 増設リモコンを優先にする

#### 1 ふたを開いて **優先** を押す

優先ランプが点灯し、「優先」を表示して、給湯温度の調節ができますようになります。

ただし、浴室リモコンが優先になっているときは、増設リモコンの

**優先** を押しても優先になりません。

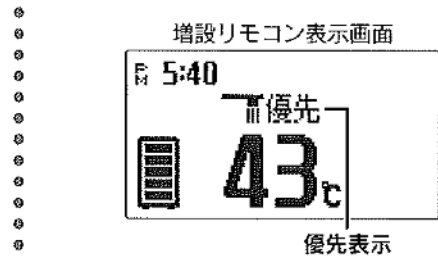
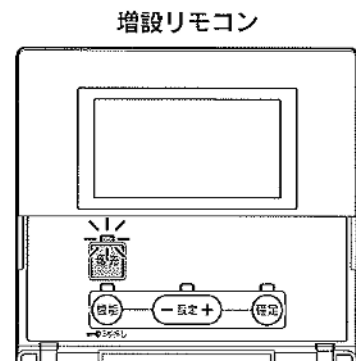

- ◆浴室リモコンまたは増設リモコンが優先になっているときに、そのリモコンの **優先** を押すと、優先が解除されて台所リモコンが優先になります。
- ◆優先が切り替わり給湯温度が変更されたときは、優先スイッチを押して「入」にしたリモコンを除き、すべてのリモコンでブザーが「ピピッ」と鳴ってお知らせします。

## 警告

- シャワーを使用しているときは給湯温度の変更、優先切換えをしないでください。突然熱湯が出てやけどのおそれがあります。給湯温度を変更するときは他の場所で使用していないことを確認してから行ってください。



# 数日間運転を停止する方法[停止日数設定]

●旅行などでお湯を使用しないときに、数日間(1~30日)沸き上げを行わないように設定できます。

例 3泊4日の旅行の場合

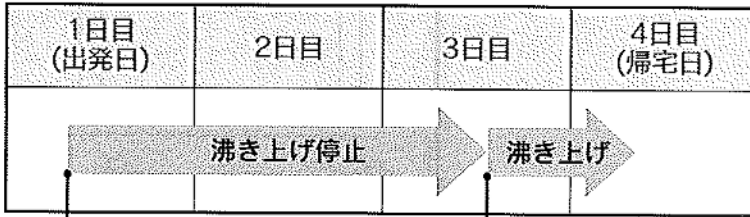

停止日数を「3」に設定します。 帰宅日前日の夜に沸き上げ、帰宅日にお湯が使用できます。

台所リモコン

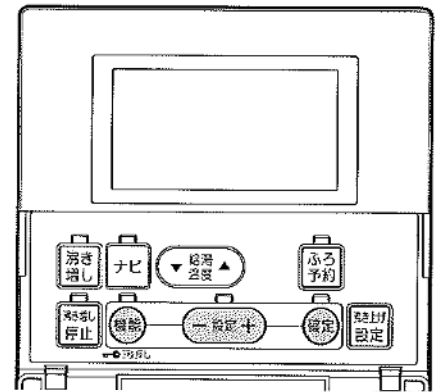

## 1 ふたを開いて **機能** を押す

台所リモコン表示画面

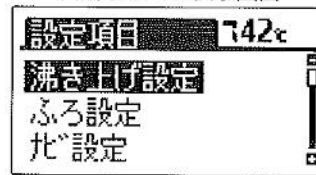

## 2 **一時設定+** で「時刻・その他設定」を選択し、**確認** を押す

時刻・その他設定グループの項目を表示します。

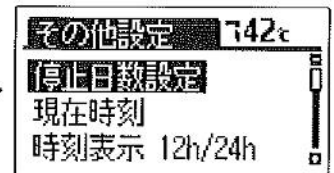
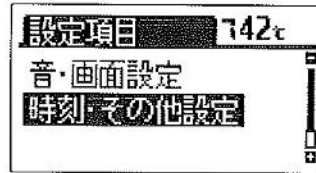

## 3 もう一度 **確認** を押す

現在の停止日数が点滅します。

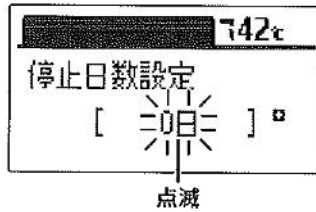

## 4 **一時設定+** で停止日数を設定し、**確認** を押す

停止できる日数は1~30日間です。

**確認** を押すと停止日数が点滅から点灯になります。

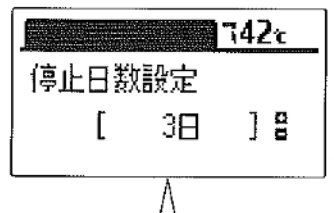
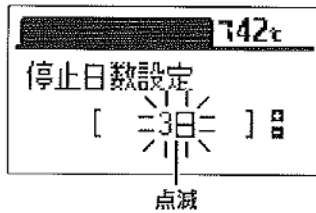

変更されました

## 5 ふたを閉じる

表示画面のバックライトが消灯し、停止日数を表示します。

約40秒間操作しない場合も表示画面のバックライトが消灯し、停止日数を表示します。



### 停止日数設定を解除するには

設定を「0日」にしてください。  
停止日数設定をする前の表示に戻ります。  
給湯温度が55℃以上に設定されているときは、停止日数設定を解除したときに、すべてのリモコンの表示画面に「高温」を表示し、音声で「あついお湯が出ます」とお知らせします。

- ◆停止日数設定を行ったその日から沸き上げを停止します。
- ◆帰宅する前日の夜に沸き上げを行わないと、帰宅する日にお湯が使用できません。
- ◆長期間使用しないと、水質が変化することがあります。
- ◆途中で設定をやめる場合はふたを閉じてください。通常の表示に戻ります。

# 沸き増し停止

- その日の夜間時間帯まで沸き増しを停止します。  
夜間時間帯になると沸き増し停止は自動的に解除されます。

台所リモコン

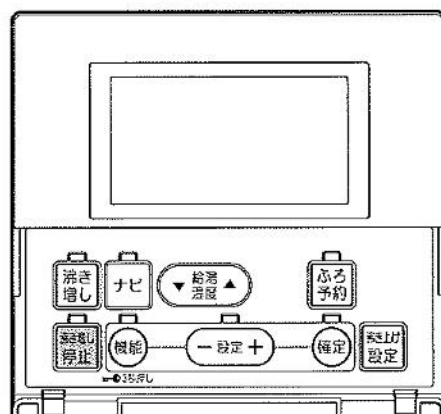

## 1 ふたを開いて **沸き増し停止** を押す

沸き増し停止ランプが点灯、表示画面に「沸き増し停止」と表示し、夜間時間帯まで沸き増しを停止します。



台所リモコン表示画面

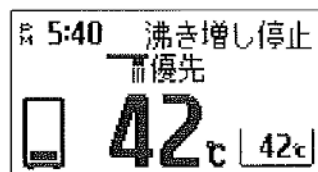
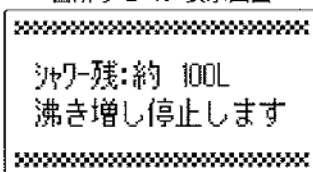

沸き増しを一時停止します  
残り湯量に注意してください

## 2 ふたを閉じる

### 沸き増し停止を解除するには

**沸き増し停止** を再度押すと、沸き増し停止が解除されます。  
沸き増し停止ランプが消灯し、通常が表示に戻ります。

- ◆沸き増し停止中に湯切れしそうになった場合は、**沸き増し** を押してください。沸き増し停止が解除され、沸き増し運転を開始します。
- ◆夜間時間帯に **沸き増し停止** を押すと、表示と音声で「受付できません 確認してください」とお知らせします。

# ふろ自動運転

- 自動的に浴そうにお湯をはり《自動お湯はり》、その後はお湯が冷めたら沸き上げを繰り返し《自動保温》、お湯が減ったらたし湯をしてふろの水位を保ちます《自動たし湯》。

設定したふろ水位、  
温度になったら

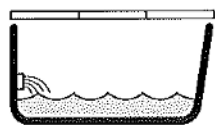

ふろ自動運転開始

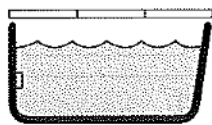

自動お湯はり完了  
(台所リモコンのメロディー)  
と音声でお知らせ

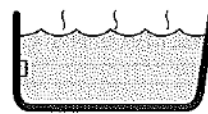

お湯が冷めたら《自動保温》  
お湯が減ったら《自動たし湯》

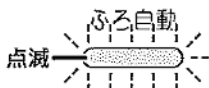

台所リモコン

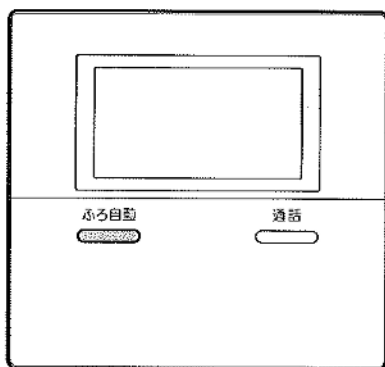

浴室リモコン

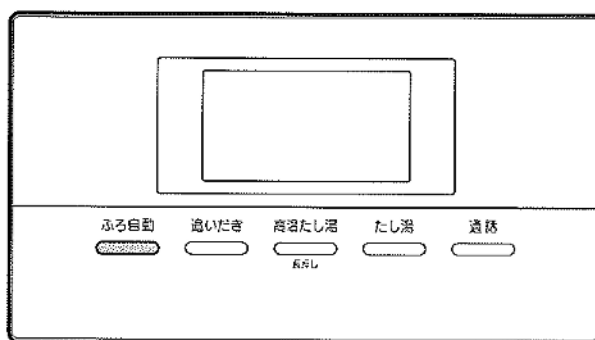

## 1 運転前の準備

1. 浴そうの排水栓を閉める。
2. 浴そうの循環口にフィルタがついていることを確認する。
3. 浴そうにふたをする。
4. 浴室リモコンでふろ温度とふろ水位(お湯はり量)を確認する。

浴室リモコン表示画面

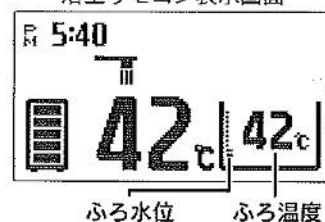

## 2 ふろ自動 を押す

ふろ自動ランプが点滅します。表示画面にお湯はり表示を表示し、お湯はりをはじめます。

ふろ水位の設定は「ふろ水位の設定」(30ページ)を参照してください。  
ふろ温度の設定は「ふろ温度の設定」(30ページ)を参照してください。

台所リモコン表示画面



浴室リモコン表示画面



## お湯はり終了後は……

設定したふろ水位までお湯はりをするると自動的に停止します。

ふろ温度に沸き上げるとリモコンからメロディーと音声で「お風呂が沸きました」とお知らせします。ふろ自動ランプが点滅から点灯に変わります。その後、お湯が冷めたら沸き上げを繰り返し、お湯が減ったらたし湯をしてふろ水位を保ちます。保温中は保温表示とふろ自動ランプが点灯します。

ふろ保温時間の設定は「ふろ保温時間の設定」(31ページ)を参照してください。

台所リモコン表示画面



浴室リモコン表示画面

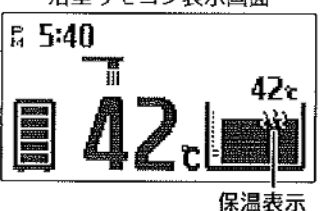

## ふろ自動をやめたいときは

ふろ自動 をもう一度押してください。ふろ自動ランプが消灯し、通常の表示に戻ります。

- ◆ 残り湯を使用する場合は、残り湯を少なくしてふろ自動運転を行ってください。
- ◆ やけど防止のため、ふろ温度を確認してください。
- ◆ 一度ふろ水位を設定すると毎回同じ量でお湯はりができます。
- ◆ 保温運転中は約20分に一度循環ポンプが作動して浴そう内のお湯の温度を検知し、お湯の温度が低いときはふろ温度まで沸き上げます。
- ◆ 保温時間中に浴そうのお湯(水)を抜くとエラーコードが出て運転を停止します。警報解除するときはリモコンのふろ自動を押して保温を解除してください。

# ふる自動運転の予約時刻の設定

- ふる自動運転の予約時刻の設定をすることができます。  
予約時刻はお湯はりが完了する時刻です。

台所リモコン

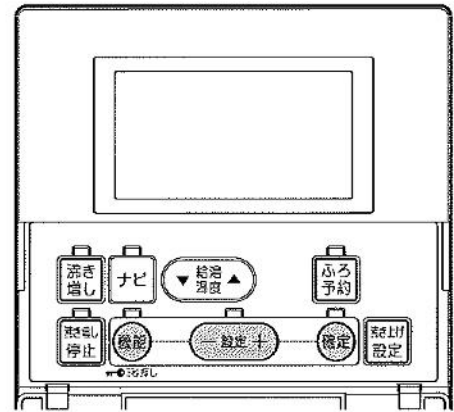

## 1 ふたを開いて **機能** を押す

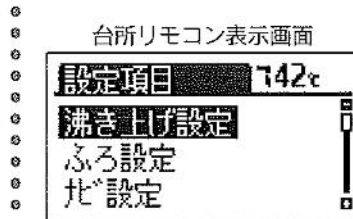

## 2 **-設定+** で「ふる設定」を選択し、 **確定** を押す

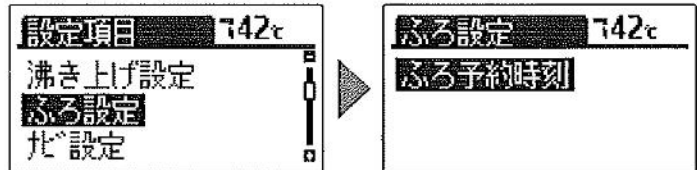

## 3 もう一度 **確定** を押す

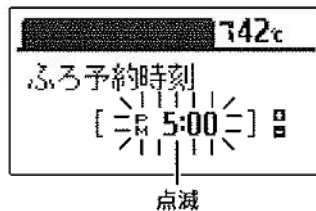

現在の予約時刻が点滅します。

## 4 **-設定+** で予約時刻を設定し、 **確定** を押す

1回ずつ押すと1分、押し続けると10分単位で変わります。

**確定** を押すと予約時刻が点滅から点灯になります。

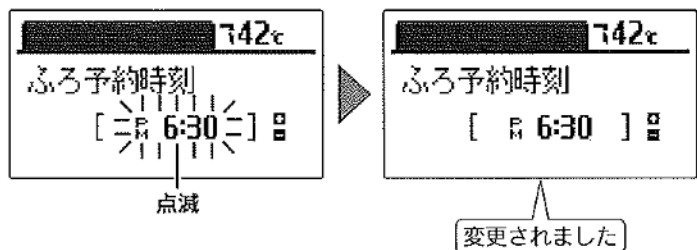

## 5 ふたを閉じる

通常の表示に戻ります。

約40秒間操作しない場合も通常の表示に戻ります。

- ◆お買い求め時は「PM5:00」(17:00)に設定されています。
- ◆現在時刻が合っていることを確認して予約時刻を設定してください。
- ◆途中で設定をやめる場合はふたを閉じてください。通常の表示に戻ります。

# ふろ自動運転の予約

- 「ふろ自動運転の予約時刻の設定」で設定した時刻にお湯はりが完了するように、ふろ自動運転を予約することができます。

台所リモコン

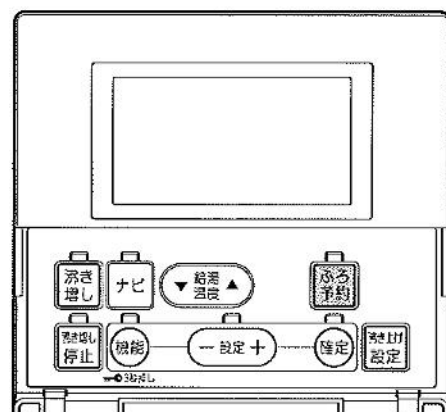

## 1 運転前の準備

1. 浴そうの排水栓を閉める。
2. 浴そうの循環口にフィルタがついていることを確認する。
3. 浴そうにふたをする。
4. 浴室リモコンでふろ温度とふろ水位(お湯はり量)を確認する。
5. 現在時刻が合っていることを確認する。

浴室リモコン表示画面



## 2 ふたを開いて **ふろ予約** を押す

ふろ予約ランプが点灯します。  
表示画面にふろ予約表示を表示し、予約時刻の約30分前にふろ自動運転を始めます。

予約時刻の変更は「ふろ自動運転の予約時刻の設定」(28ページ)を参照してください。

台所リモコン表示画面

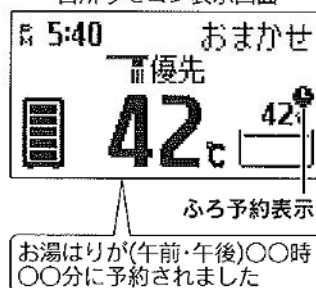

浴室リモコン表示画面

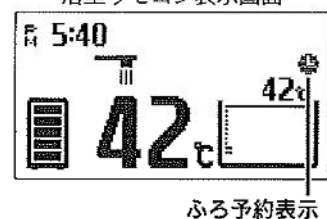

## ふろ自動運転の予約をやめたいときは

**ふろ予約** をもう一度押してください。

ふろ予約ランプが消灯し、通常の表示に戻ります。

- ◆ 現在時刻が合っていることを確認してください。
- ◆ ふろ水位(お湯はり量)や温度は、ふろ自動運転と同じ設定になります。
- ◆ 予約中に停電すると、予約が解除されることがあります。
- ◆ 当日のふろ自動運転の予約は、予約時刻の30分以上前に設定してください。
- ◆ ふろ自動運転は予約時刻の30分前から開始します。  
気温・給水圧力によっては予約時刻よりも早くふろ自動運転が終了することがあります。

# ふろ水位の設定

●ふろ自動運転のふろ水位(お湯はり量)を設定します。

浴室リモコン

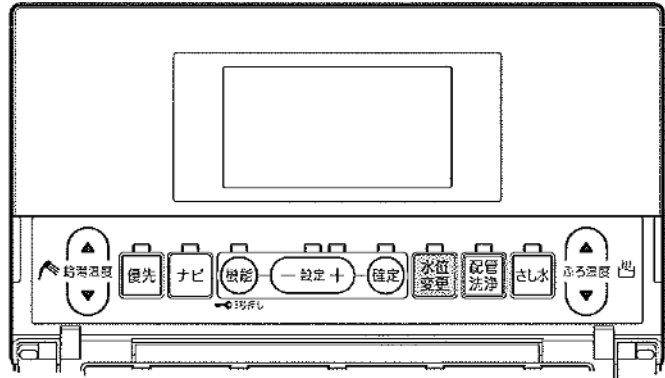

## 1 ふたを開いて **水位変更** を押す

現在の設定が点滅します。

ふろ水位を選択します。

1→2…9→10の順に変更できます。

↑

ふろ水位は循環口の高さから1段目は約10cm、

2段目以上は約4cmずつ増えます。

約5秒間操作しないと通常の表示に戻ります。

浴室リモコン表示画面



数字が変わる

変更されました

◆お買い求め時は「2」に設定されています。

◆洋風バスなど浅い浴そうや循環口の位置によっては、ふろ水位設定を高めにするると浴そうからお湯があふれる場合があります。また浴そうの大きさによっては設定水位にならない場合があります。

# ふろ温度の設定

●ふろ自動運転・追いだし運転・たし湯運転の温度を設定します。

浴室リモコン

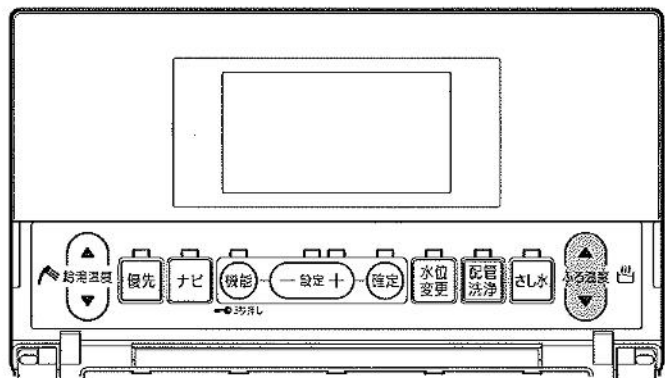

## 1 ふたを開いて **ふろ温度** を押す

ふろ温度

ふろ温度は35~48℃(1℃ごと)の範囲で調節できます。

台所リモコン表示画面

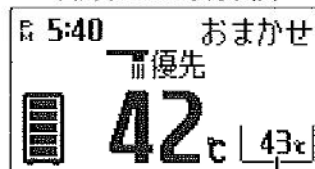

温度が変わる

浴室リモコン表示画面

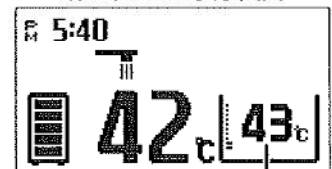

温度が変わる

ふろ温度が40℃に変更されました

# ふる保温時間の設定

●ふる自動運転の保温時間を設定することができます。

浴室リモコン

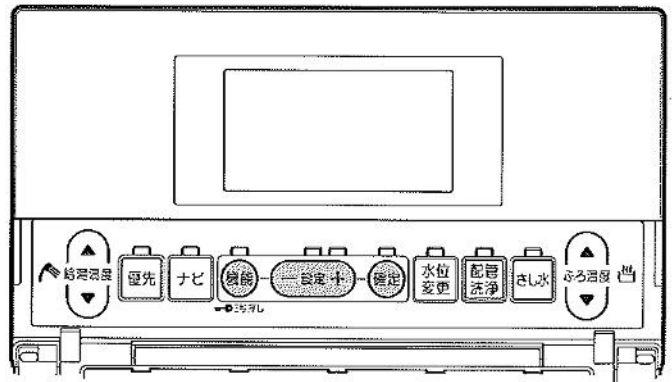

## 1 ふたを開いて **機能** を押す

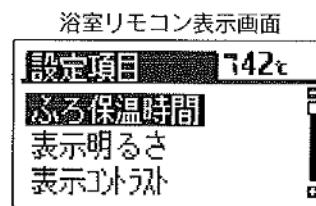

## 2 **確定** を押す

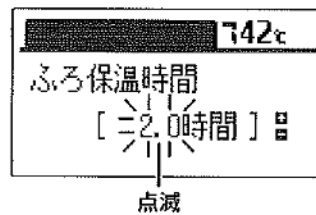

現在の保温時間が点滅します。

## 3 **- 設定 +** で保温時間を設定し、 **確定** を押す

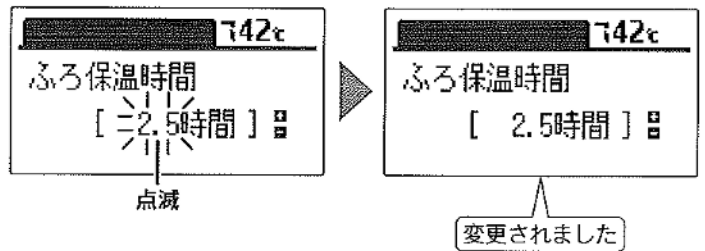

設定時間は0～4時間まで30分単位で変わります。  
**確定** を押すと保温時間が点滅から点灯になります。

## 4 ふたを閉じる

通常の表示に戻ります。  
約40秒間操作しない場合も通常の表示に戻ります。

- ◆お買い求め時は「2.0時間」に設定されています。(最大4時間)
- ◆途中で設定をやめる場合はふたを閉じてください。通常の表示に戻ります。
- ◆ふる保温時間が長い場合は貯湯タンク内のお湯の温度が下がり、湯切れする場合があります。

# 高温たし湯運転

- 浴そうに60℃のお湯を約20リットルたし湯します。
- 浴そうのお湯(水)が循環口上部から約5cm以上ある状態で使用してください。
- 浴そうにお湯(水)がないと判断した場合は、高温たし湯運転は行いません。

浴室リモコン

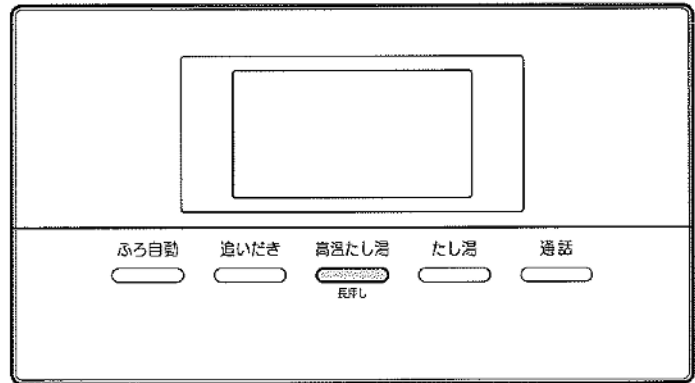

## 1 高温たし湯 を約2秒間押す

高温たし湯ランプが点灯します。  
表示画面に「高温たし湯中」を表示し、約20秒後に高温たし湯を開始します。  
60℃のお湯を約20リットルたし湯すると高温たし湯ランプが消灯し、通常表示に戻ります。

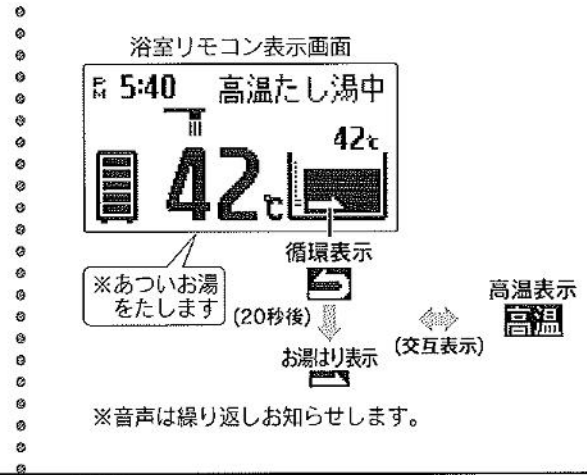

## 高温たし湯運転をやめたいときは

高温たし湯 をもう一度押してください。

高温たし湯ランプが消灯し、通常表示に戻ります。

- ◆残り湯を使用する場合は、高温たし湯運転を行うことをおすすめします。
- ◆浴そうのお湯(水)の有無を判断している間に、循環口からお湯(水)が出ることがありますが異常ではありません。

## 警告

- 高温たし湯運転をするときは、循環口から離れてください。  
循環口から熱いお湯が出て、やけどのおそれがあります。

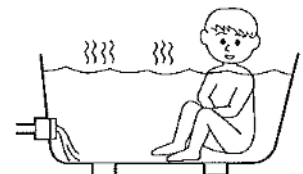



# たし湯運転

- 浴そうにふる温度のお湯を約20リットルたし湯します。

浴室リモコン

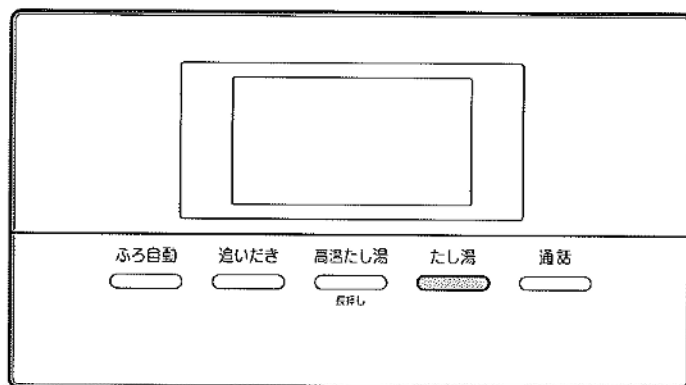

## 1 たし湯を押す

たし湯ランプが点灯します。  
表示画面にお湯はり表示と「たし湯中」を表示し、たし湯を開始します。  
ふる温度のお湯を約20リットルたし湯するとたし湯ランプが消灯し、通常の表示に戻ります。

たし湯の温度調節は「ふる温度の設定」(30ページ)を参照してください。

浴室リモコン表示画面



## たし湯運転をやめたいときは

たし湯  をもう一度押してください。

たし湯ランプが消灯し、通常の表示に戻ります。

## 警告

- たし湯運転をするときは、循環口から離れてください。  
循環口から熱いお湯が出て、やけどのおそれがあります。

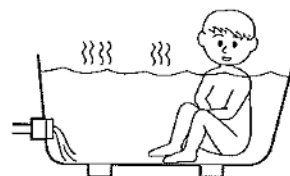

- 浴そうにお湯がないときは、 は押さないでください。  
循環口から熱いお湯が出て、やけどのおそれがあります。  
浴そうや循環口のお手入れを行うときは、特に注意してください。

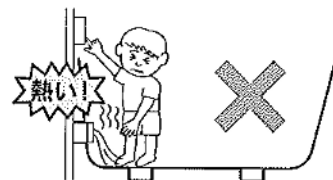

# さし水運転

- 浴そうに約10リットルの水をさし水してお風呂の温度を下げます。

浴室リモコン

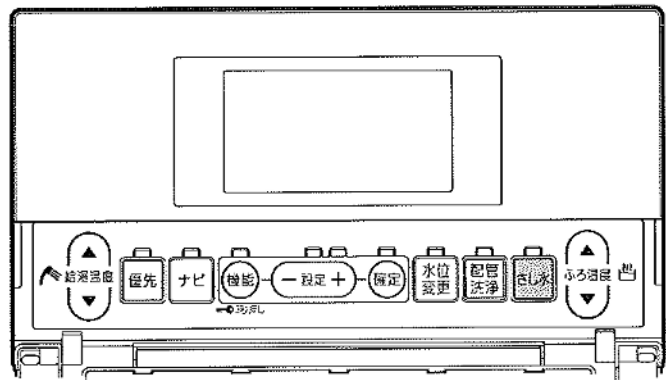

## 1 ふたを開いて **さし水** を押す

さし水ランプが点灯します。  
表示画面にお湯はり表示と「さし水中」を表示し、さし水を開始します。  
約10リットルさし水するとさし水ランプが消灯し、通常の表示に戻ります。

浴室リモコン表示画面

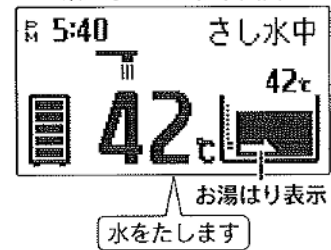

## さし水運転をやめたいときは

**さし水** をもう一度押してください。

さし水ランプが消灯し、通常の表示に戻ります。

# 追いだき運転

●浴そうのお湯の量を変えずにお風呂の温度を上げます。

## 浴室リモコン

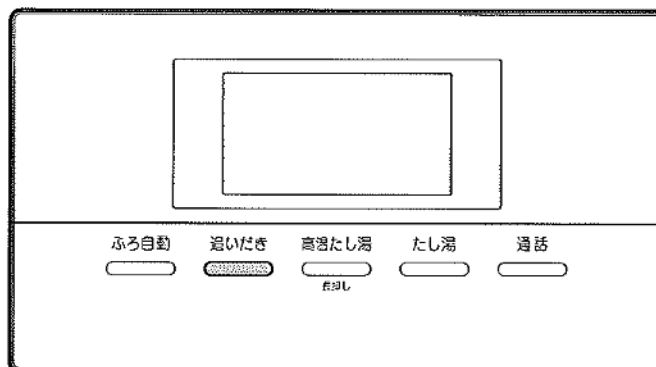

### 1 追いだき を押す

追いだきランプが点灯します。  
表示画面に「追いだき中」を表示し、追いだき運転を開始します。  
ふろ温度まで沸き上げると追いだきランプが消灯し、通常の表示に戻ります。(追いだき運転は最高48℃までです。)

追いだきの温度調節は「ふろ温度の設定」(30ページ)を参照してください。

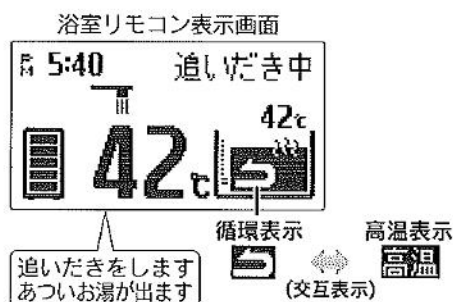

給湯・ふろ運転

### 追いだき運転をやめたいときは

追いだき をもう一度押してください。

追いだきランプが消灯し、通常の表示に戻ります。

- ◆浴そうのお湯の温度がリモコンの設定温度以上のときに追いだき運転をすると、お湯の温度+約1℃まで追いだきします。
- ◆残り湯を追いだきする場合は貯湯タンク内のお湯の温度が下がり、湯切れしたり、貯湯ユニット沸き上げ時の効率が低下し消費電力が増える場合があります。残り湯の温度が低い場合は、高温たし湯運転を行うか、残り湯を少なくしてふろ自動運転を行ってください。
- ◆追いだき運転をすると高温出湯できない場合があります。
- ◆頻繁に追いだき運転をする場合は、沸き上げ設定を「多め」湯量レベル「3」または「4」にするか、沸き増し運転を「満タン」に設定してください。(湯切れのおそれがあります。)

◀ 18-20-22ページ ▶

- ◆貯湯タンク内の温度が低い場合は、追いだき運転を受け付けないことがあります。
- ◆「追

▶ 39ページ ▶

## お願い

●浴そうのお湯(水)が循環口上部から約5cm以上ある状態で使用してください。

# ナビ表示

●使用可能湯量・使用湯量履歴(過去7日間の使用湯量)・給湯使用量・湯量モニタを確認できます。

台所リモコン

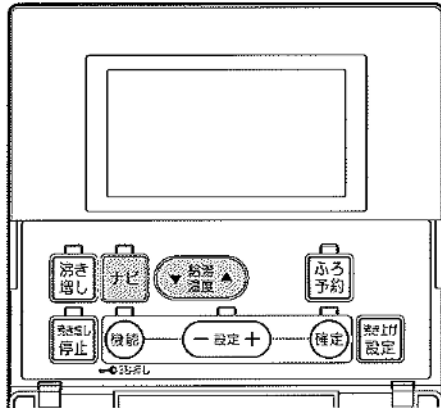

浴室リモコン

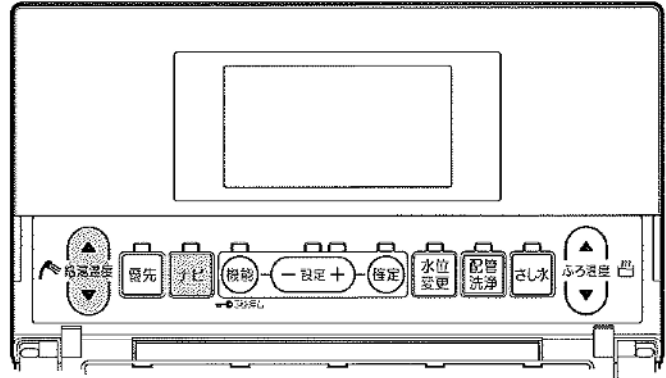

## 1 ふたを開いて **ナビ** を押す

以降は **ナビ** と **給湯温度** (上下) を押すごとに右の順序で表示します。

### ナビ表示をやめたいときは

**ナビ** を数回押すと通常の表示に戻ります。

約40秒間操作しない、またはふたを閉じることで通常の表示に戻ります。

### ナビ表示の順序

**ナビ** を押すごとに次の項目を表示します。

▼▲ を押すごとに項目内の表示をひとつずつ見ることができます。

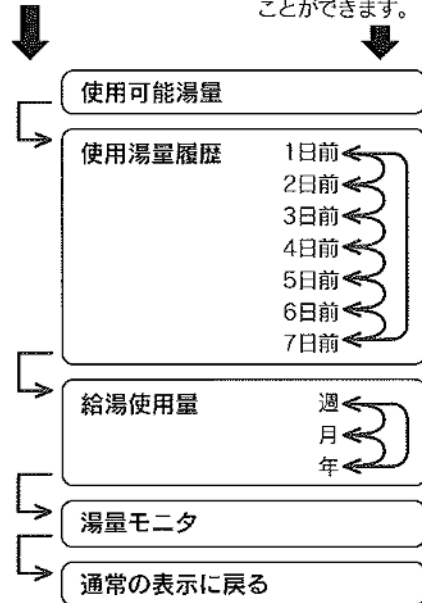

### 使用可能湯量

現在使用可能な湯量のめやすを表示します。  
使用可能湯量が500リットル以上の場合は表示画面に「約500L以上」と表示します。

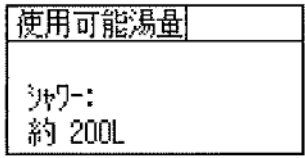

### 使用湯量履歴

過去7日間の使用湯量を表示します。  
**給湯温度** (上下) でページの変更ができます。



## 給湯使用量

本日を起点に過去1週間(7日)・1ヶ月間(30日)・1年間(360日)ごとに使用した湯量を1日、または1ヶ月単位でグラフに表示します。 (給湯温度) (給湯温度) でページの変更ができます。

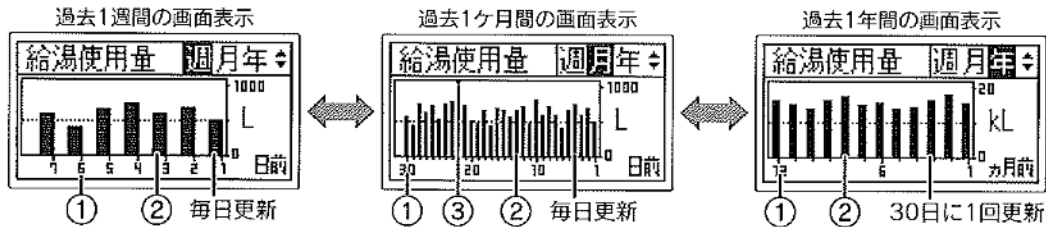

①	何日前または何ヶ月前
②	1日または1ヶ月の使用量
③	更新点(※)

※更新点から右側は今月のデータです。  
更新点から左側は先月のデータです。  
更新点は1日ごとにグラフの左側に移動します。  
30日目のPM11:59からAM0:00に変わると、更新点は1日目に移動して年データが更新されます。

- 一定期間ごとのデータを表示します。カレンダー上の日付とは異なります。
- 現在時刻を設定するとデータの積算・保存を開始します。  
時刻を設定した当日はPM11:59までのデータを一日分として保存します。



※AM0:00にデータが更新されます。

## 湯量モニタ

沸き上げ状態をバーグラフで表示します。

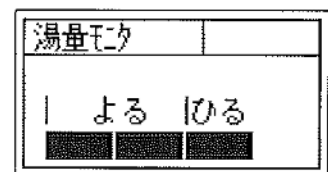

バーグラフ	「おまかせ」設定時				「多め」設定時	「深夜のみ」設定時
	沸き上げ温度	沸き上げ湯量	追加沸き増し	湯切れ沸き増し		
よる ひる	約85℃(※)	全量沸き上げ	あり	あり	湯量レベル[2]~[4]	—
よる ひる	約65~85℃(※)	全量沸き上げ	なし		湯量レベル[1]	湯量レベル[2]・[3]
よる ひる	約65℃	部分沸き上げ	なし		—	湯量レベル[1]

※外気温によって沸き上げ温度の上限が約75~85℃の間で変わります。

- 「おまかせ」設定時で学習データが揃うまでは、表示画面に「初期学習中」と表示します。

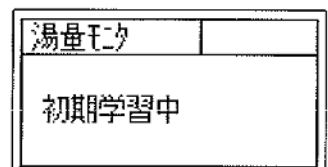

◆湯量は給湯温度42℃換算のめやすです。

◆停電中の使用湯量履歴・給湯使用量は記憶されていません。

# ナビ履歴の初期化

●「ナビ表示」の「使用湯量履歴」や「給湯使用量」をお買い求め時の状態にします。

台所リモコン

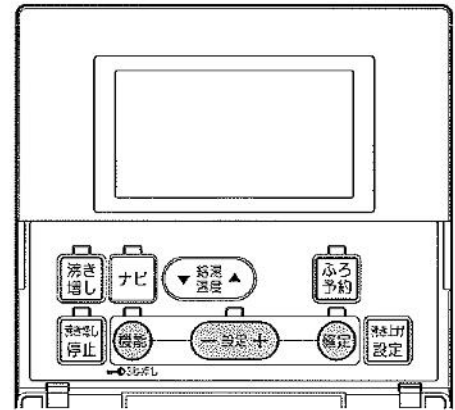

1 ふたを開いて **機能** を押す

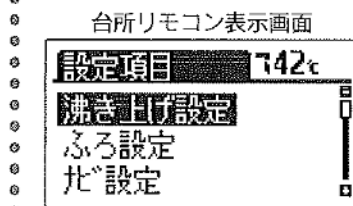

2 **設定+** で「ナビ設定」を選択し、**確定** を押す

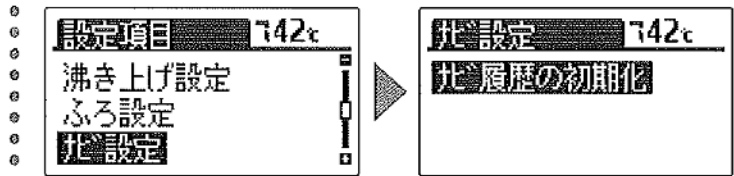

3 もう一度 **確定** を押す

「しない」が点滅します。

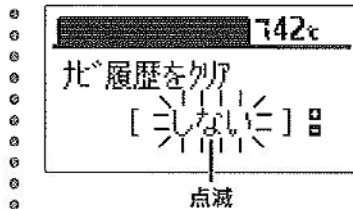

4 **設定+** で「する」を選択し、**確定** を押す

誤操作防止の確認画面を表示します。

※初期化をしない場合は **設定+** を押して「しない」を選択し、**確定** を押してください。

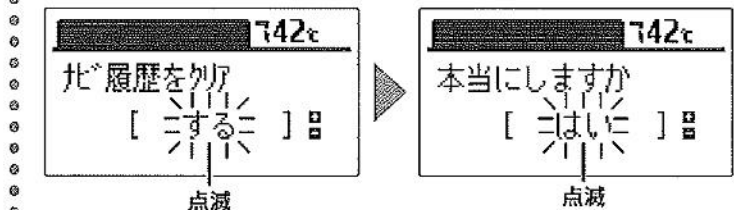

5 もう一度 **確定** を押す

ナビ履歴が初期化されます。



6 ふたを閉じる

通常の表示に戻ります。  
約40秒間操作しない場合も通常の表示に戻ります。

- ◆お買い求め時は「しない」に設定されています。
- ◆初期化後は自動的に「しない」に戻ります。
- ◆使用可能湯量、湯量モニタの沸き上げ状態は初期化されません。
- ◆途中で設定をやめる場合はふたを閉じてください。通常の表示に戻ります。
- ◆「5」で(既定)を押して初期化した後に再度「しない」を選択し、(既定)を押してもデータは元に戻りません。

## お知らせ表示

- 「お知らせ表示[入]」に設定した場合、「使用可能湯量」と「追いだき情報」をリモコンの表示画面でお知らせします。

### ■「使用可能湯量」表示

- 残湯量表示が2つから1つになったときに、「使用可能湯量」をリモコンの表示画面でお知らせします。
- 表示画面に使用可能湯量(例:「シャワー残:約200L」)を5秒ごとに点滅表示します。
- 使用可能湯量は水温によって変化します。
- 使用可能湯量と残湯量表示との相関はありません。
- 台所リモコンはふたを開くと、通常の表示に戻ります。(ふたを閉じると再度表示します。)

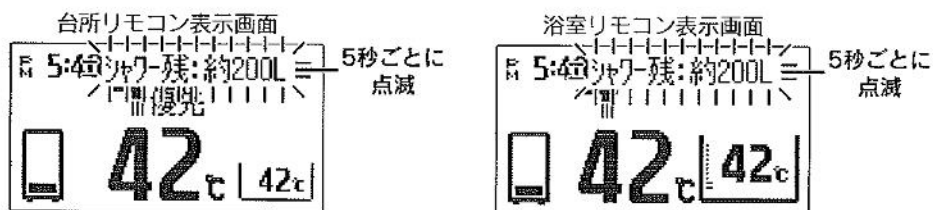

### ■「追いだき情報」表示

- 残湯量が少なくなると追いだき情報を表示画面にお知らせします。

- **追** (追いだき注意表示)…残湯量が少ない場合に表示します。

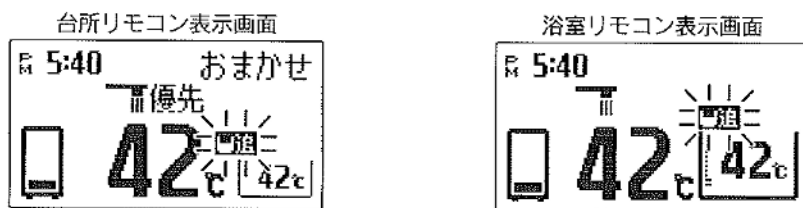

- **追** (追いだき不可表示)…残湯量が少なく追いだきができない場合に表示します。

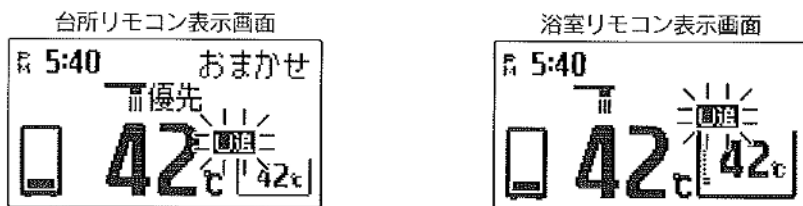

- ◆お知らせ表示があった場合は、必要に応じて沸き増し運転を行ってください。
- ◆湯量は給湯温度42℃換算のためです。



# お知らせ表示の設定

●お知らせ表示を入/切することができます。

台所リモコン

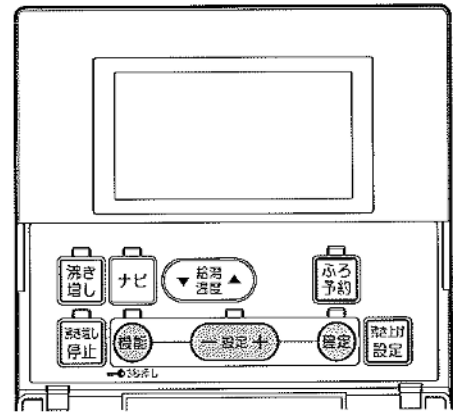

## 1 ふたを開いて **機能** を押す

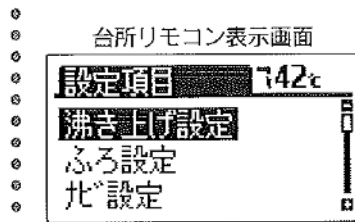

## 2 **一時設定+** で「音・画面設定」を選択し、**確認** を押す

音・画面設定グループの項目を表示します。

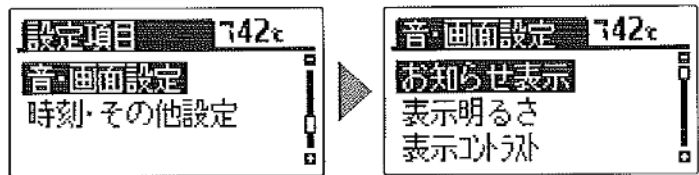

## 3 もう一度 **確認** を押す

現在の設定が点滅します。

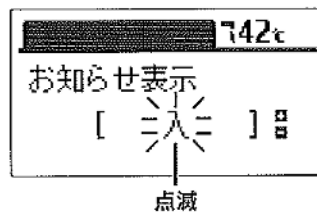

## 4 **一時設定+** で内容を選択し、**確認** を押す

入⇔切を選択できます。

**確認** を押すと設定が点滅から点灯になります。

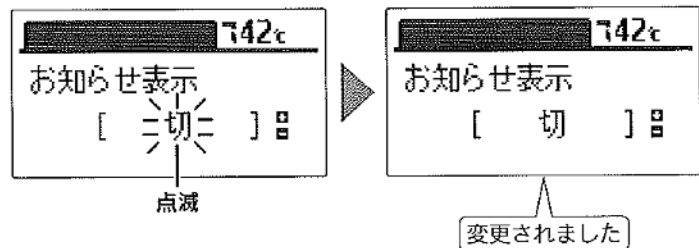

## 5 ふたを閉じる

通常の見出しに戻ります。

約40秒間操作しない場合も通常の見出しに戻ります。

◆お買い求め時は「入」に設定されています。

◆途中で設定をやめる場合はふたを閉じてください。通常の見出しに戻ります。



# リモコンの設定

## 表示画面明るさの設定

- 表示画面の明るさを変更することができます。
- 浴室リモコンや増設リモコンで設定する場合は**2**の操作はありません。

台所リモコン

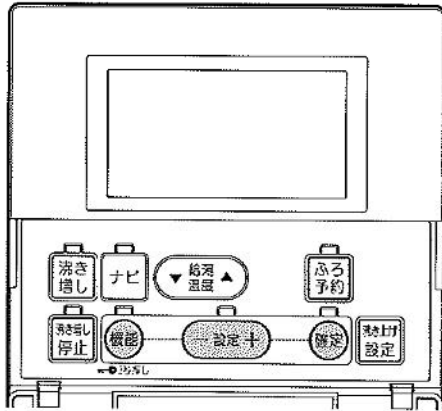

浴室リモコン

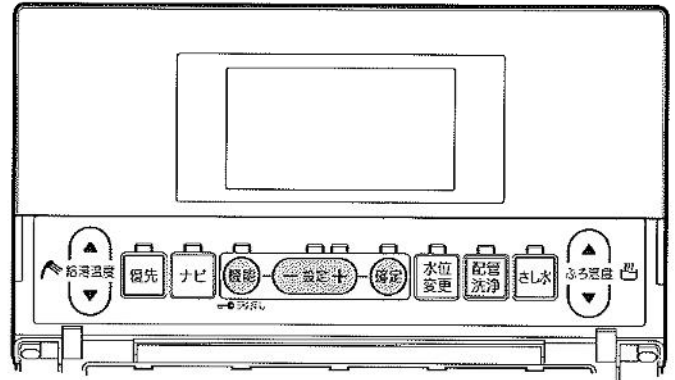

### 1 ふたを開いて **機能** を押す

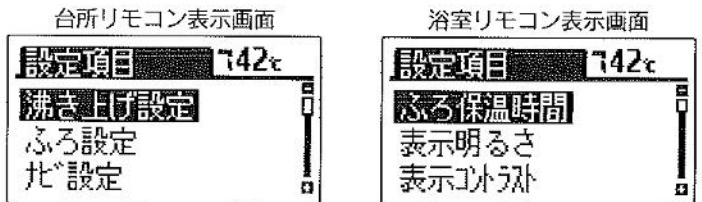

### 2 **— 設定 +** で「音・画面設定」を選択

し、**確定** を押す(台所リモコンのみ)  
音・画面設定グループの項目を表示します。

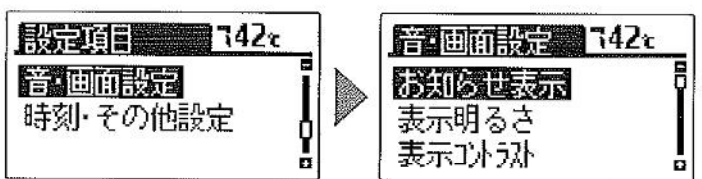

### 3 **— 設定 +** で「表示明るさ」を選択し、

**確定** を押す

現在の設定が点滅します。

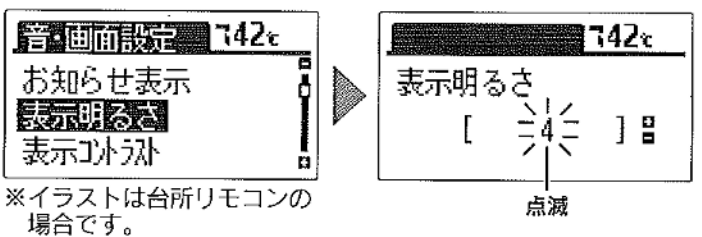

※イラストは台所リモコンの場合です。

### 4 **— 設定 +** で明るさを選択し、**確定** を押す

1 ↔ 2...6 ↔ 7 の順に選択できます。  
(暗) (明)

**確定** を押すと設定が点滅から点灯になります。

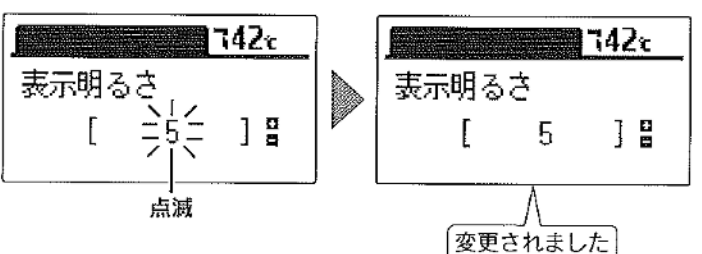

### 5 ふたを閉じる

通常の表示に戻ります。  
約40秒間操作しない場合も通常の表示に戻ります。

- ◆お買い求め時は「4」に設定されています。
- ◆リモコンごとに設定することができます。
- ◆途中で設定をやめる場合はふたを閉じてください。通常の表示に戻ります。

その他の機能

# リモコンの設定

## 表示コントラストの設定

- 表示画面のコントラスト(濃淡のバランス)を変更できます。
- 浴室リモコンや増設リモコンで設定する場合は**2**の操作はありません。

台所リモコン

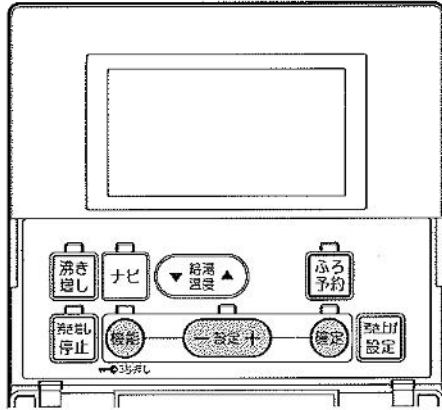

浴室リモコン

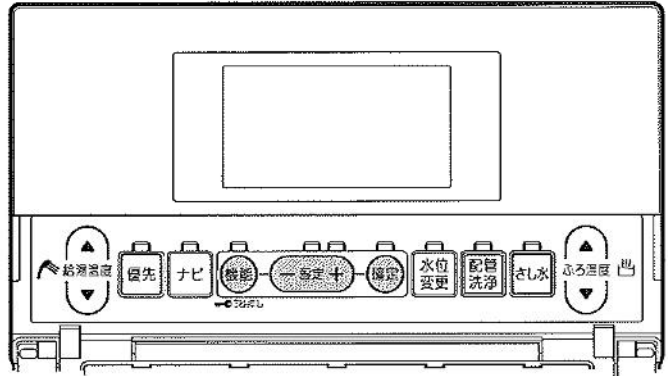

### 1 ふたを開いて **機能** を押す

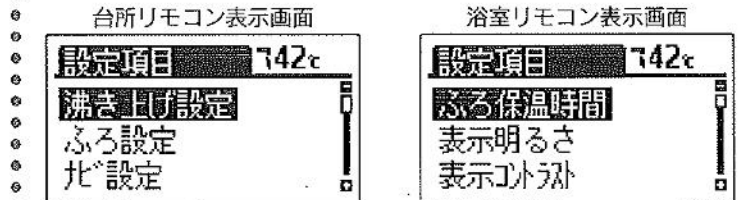

### 2 **設定+** で「音・画面設定」を選択

し、**確定** を押す(台所リモコンのみ)  
音・画面設定グループの項目を表示します。

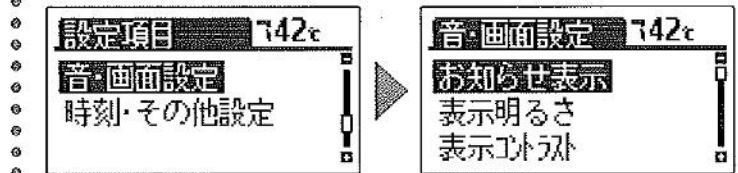

### 3 **設定+** で「表示コントラスト」を

選択し、**確定** を押す

現在の設定が点滅します。

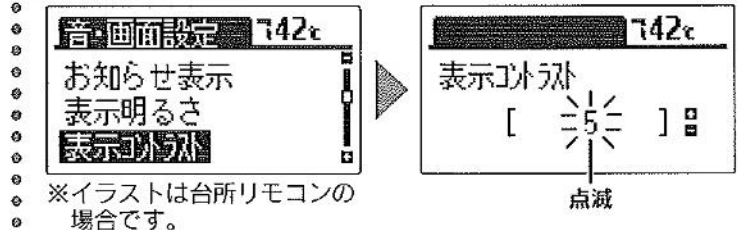

### 4 **設定+** でコントラストを選択し、

**確定** を押す  
1⇔2...8⇔9 の順に選択できます。  
(淡) (濃)  
**確定** を押すと設定が点滅から点灯になります。

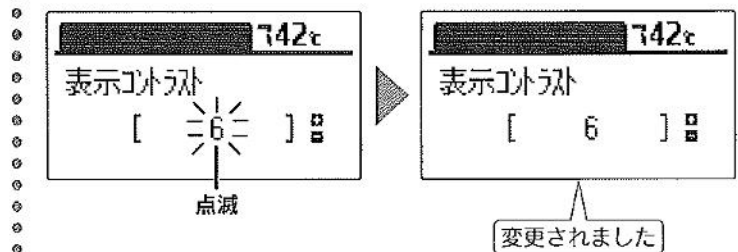

### 5 ふたを閉じる

通常の表示に戻ります。  
約40秒間操作しない場合も通常の表示に戻ります。

- ◆お買い求め時は「5」に設定されています。
- ◆リモコンごとに設定することができます。
- ◆途中で設定をやめる場合はふたを閉じてください。通常の表示に戻ります。

# 表示白黒反転の設定

- 表示画面の白黒反転ができます。
- 浴室リモコンや増設リモコンで設定する場合は**2**の操作はありません。

台所リモコン

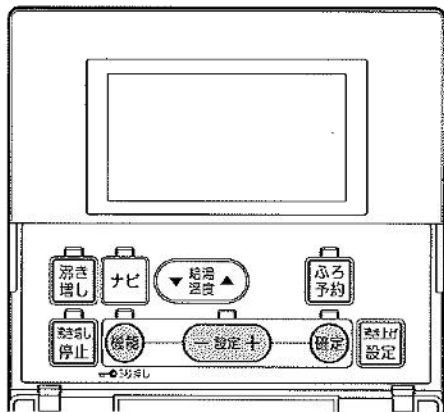

浴室リモコン

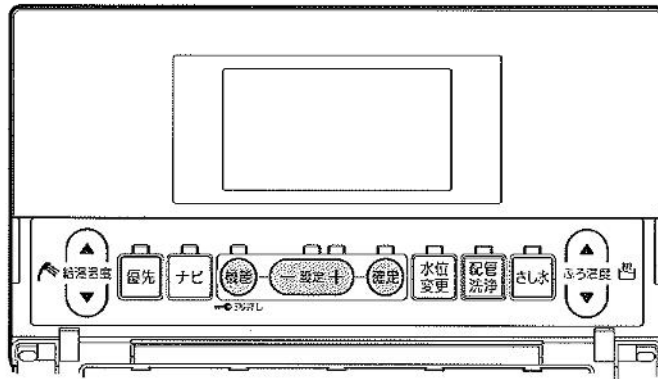

## 1 ふたを開いて **機能** を押す



## 2 **設定+** で「音・画面設定」を選択し、

**確定** を押す (台所リモコンのみ)

音・画面設定グループの項目を表示します。

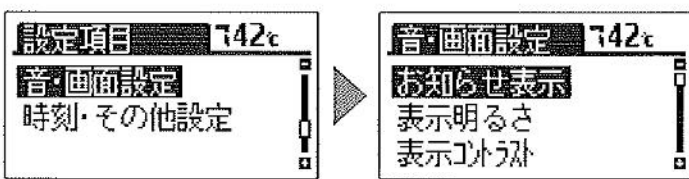

## 3 **設定+** で「表示白黒反転」を選択し、

**確定** を押す

現在の設定が点滅します。

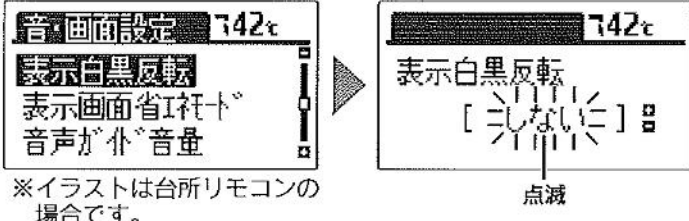

※イラストは台所リモコンの場合です。

## 4 **設定+** で内容を選択し、**確定** を押す

する ↔ しないを選択できます。

**確定** を押すと設定が点滅から点灯になります。



## 5 ふたを閉じる

通常の表示に戻ります。

約40秒間操作しない場合も通常の表示に戻ります。

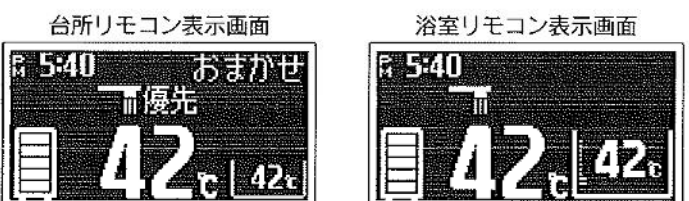

- ◆お買い求め時は「しない」に設定されています。
- ◆リモコンごとに設定することができます。
- ◆途中で設定をやめる場合はふたを閉じてください。通常の表示に戻ります。

その他の機能

# リモコンの設定

## 表示画面省エネモードの設定

- 表示画面のバックライトの点灯状態を変更することができます。
- 浴室リモコンや増設リモコンで設定する場合は**2**の操作はありません。

台所リモコン

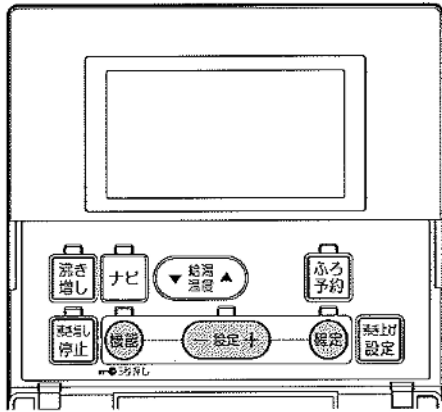

浴室リモコン

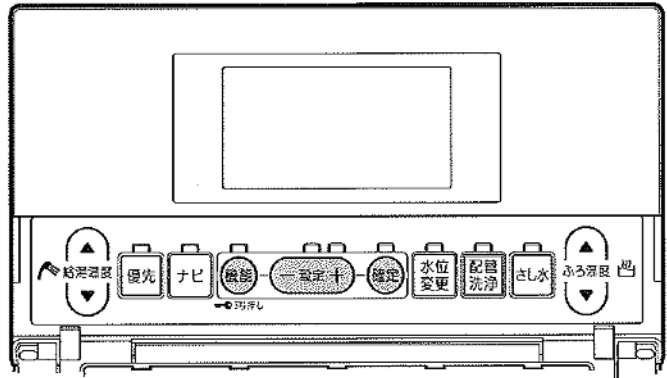

### 1 ふたを開いて **機能** を押す

台所リモコン表示画面

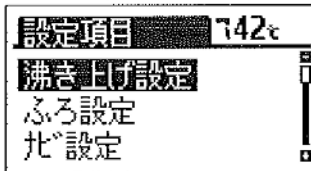

浴室リモコン表示画面

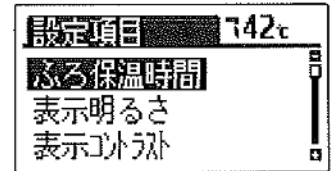

### 2 **設定+** で「音・画面設定」を選択

し、**確定** を押す(台所リモコンのみ)  
音・画面設定グループの項目を表示します。

設定項目 742c

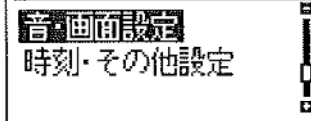

音・画面設定 742c

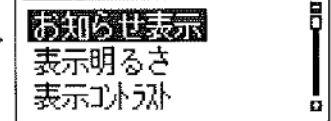

### 3 **設定+** で「表示画面省エネモード」

を選択し、**確定** を押す

現在の設定が点滅します。

音・画面設定 742c



742c

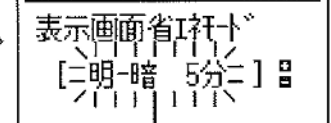

※イラストは台所リモコンの場合です。

点滅

### 4 **設定+** で省エネモードを選択し、

**確定** を押す

→ 明-暗 5分 ↔ 明-消 5分 ↔ 常に点灯 ←  
→ 明-消 25分 ↔ 明-暗 25分 ↔ 常に消灯 ←  
の順に選択できます。

**確定** を押すと設定が点滅から点灯になります。

表示画面省エネモード 742c

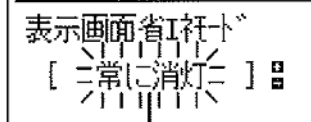

点滅

表示画面省エネモード 742c

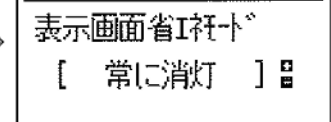

変更されました

### 5 ふたを閉じる

選択した表示画面省エネモードで通常の表示に戻ります。  
約40秒間操作しない場合も通常の表示に戻ります。

- ◆お買い求め時は「明-暗5分」に設定されています。
- ◆リモコンごとに設定することができます。
- ◆途中で設定をやめる場合はふたを閉じてください。通常の表示に戻ります。

## ■表示画面省エネモード

設 定	内 容
明-暗5分	リモコンのスイッチを使用しない状態が約5分間続くと表示画面のバックライトを暗くします。
明-消5分	リモコンのスイッチを使用しない状態が約5分間続くと表示画面のバックライトを消灯します。
常に点灯	常に設定されている明るさで表示画面のバックライトを点灯します。
常に消灯	常に表示画面のバックライトを消灯します。
明-暗25分	リモコンのスイッチを使用しない状態が約25分間続くと表示画面のバックライトを暗くします。
明-消25分	リモコンのスイッチを使用しない状態が約25分間続くと表示画面のバックライトを消灯します。

- ◆「明-暗5分」・「明-消5分」・「明-暗25分」・「明-消25分」は表示画面省エネモード中にリモコンを操作したり、他のリモコンで給湯温度を変更した場合、表示画面は通常の明るさに戻ります。

# リモコンの設定

## 音声ガイド音量の設定

- 音声ガイドの音量を変更することができます。
- 浴室リモコンで設定する場合は**2**の操作はありません。

台所リモコン

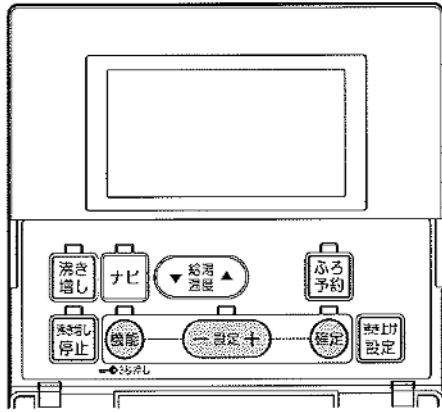

浴室リモコン

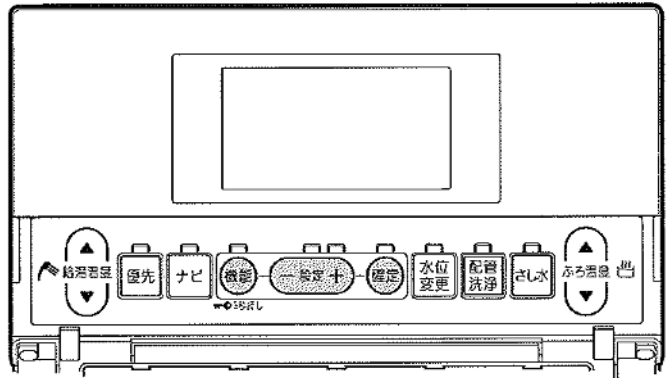

### 1 ふたを開いて **機能** を押す

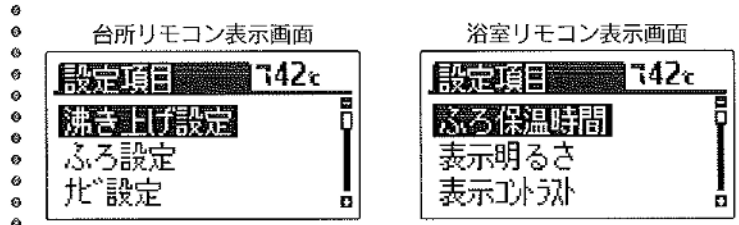

### 2 **設定+** で「音・画面設定」を選択し、**確認** を押す (台所リモコンのみ)

音・画面設定グループの項目を表示します。

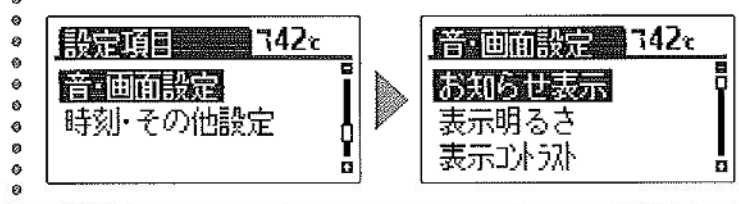

### 3 **設定+** で「音声ガイド音量」を選択し、**確認** を押す

現在の設定が点滅します。

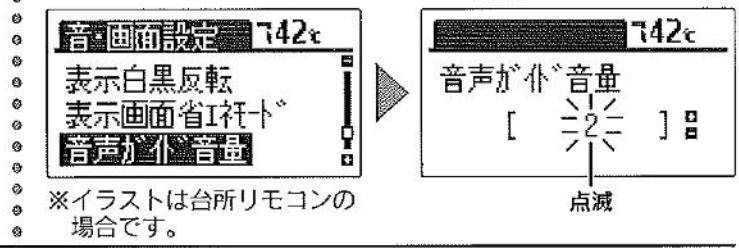

### 4 **設定+** で音量を選択し、**確認** を押す

0⇔1⇔2⇔3 の順に選択できます。  
(切) (小) (中) (大)  
**確認** を押すと設定が点滅から点灯になります。

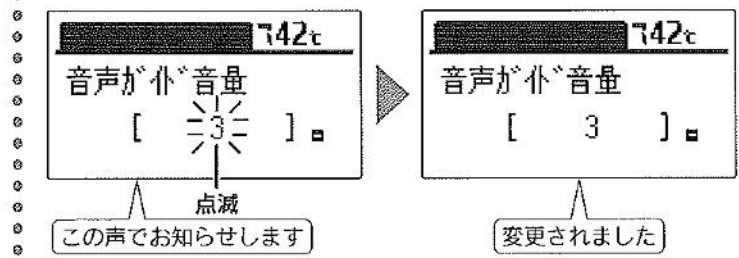

### 5 ふたを閉じる

通常の表示に戻ります。  
約40秒間操作しない場合も通常の表示に戻ります。

- ◆お買い求め時は「2」に設定されています。
- ◆リモコンごとに設定することができます。
- ◆音量を「0」(切)にすると音声ガイドは消えますが、ブザー音でお知らせすることがあります。 58・59ページ
- ◆途中で設定をやめる場合はふたを閉じてください。通常の表示に戻ります。

# 操作音量の設定

- 操作音量を変更することができます。
- 増設リモコンはON/OFFの設定で音量は変更できません。
- 浴室リモコンや増設リモコンで設定する場合は**2**の操作はありません。

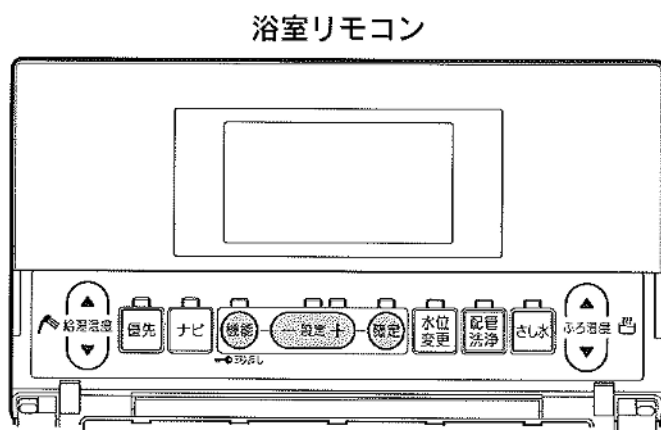
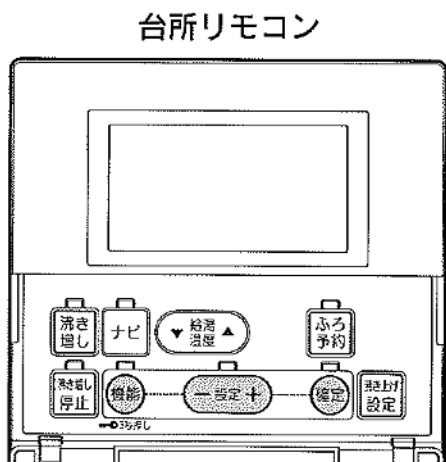

## 1 ふたを開いて **機能** を押す

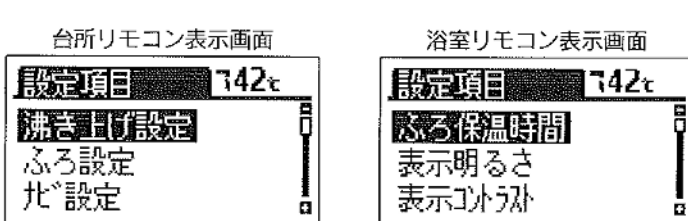

## 2 **-設定+** で「音・画面設定」を選択

し、**確定** を押す (台所リモコンのみ)

音・画面設定グループの項目を表示します。

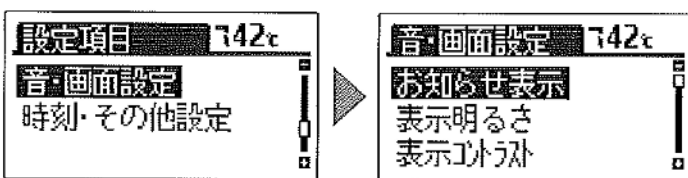

## 3 **-設定+** で「操作音量」を選択し、

**確定** を押す

現在の設定が点滅します。

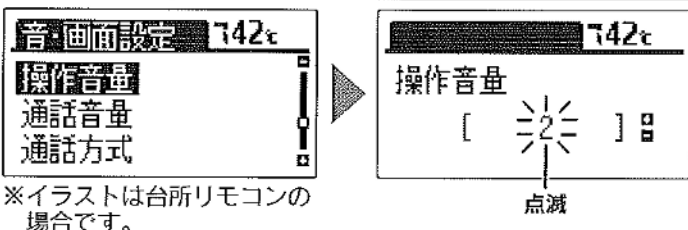

※イラストは台所リモコンの場合です。

## 4 **-設定+** で音量を選択し、**確定** を押す

0<=>1<=>2<=>3 の順に選択できます。

(無) (小) (中) (大)

このとき変更した音量で操作音が鳴ります。

**確定** を押すと設定が点滅から点灯になります。

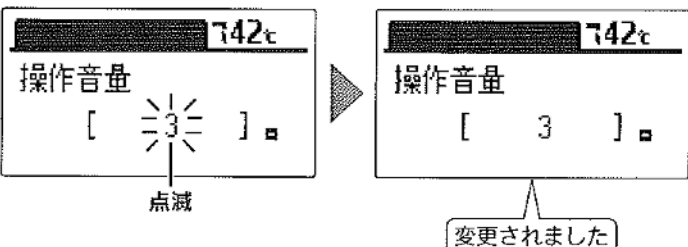

変更されました

## 5 ふたを閉じる

通常の表示に戻ります。

約40秒間操作しない場合も通常の表示に戻ります。

その他の機能

- ◆お買い求め時は「2」に設定されています。(増設リモコンは「ON」)
- ◆リモコンごとに設定することができます。
- ◆途中で設定をやめる場合はふたを閉じてください。通常の表示に戻ります。

# リモコンの設定

## リモコン設定初期化

- 台所リモコンの場合は「機能設定」(音・画面設定グループ)の「お知らせ表示」以外をお買い求め時の状態にします。
- 浴室リモコンの場合は「機能設定」の「ふる保温時間」以外をお買い求め時の状態にします。
- 増設リモコンの場合はすべての「機能設定」をお買い求め時の状態にします。
- 浴室リモコンや増設リモコンで設定する場合は**2**の操作はありません。

台所リモコン

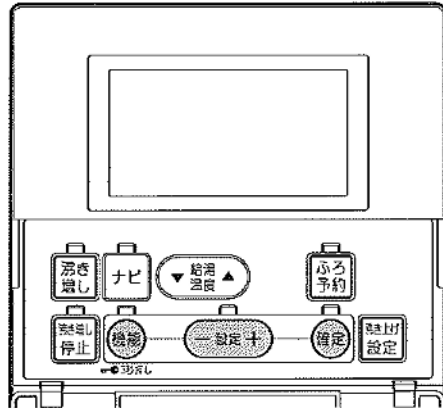

浴室リモコン

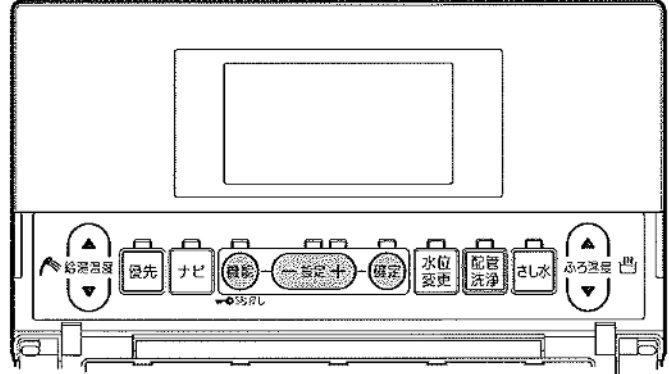

### 1 ふたを開いて **機能** を押す

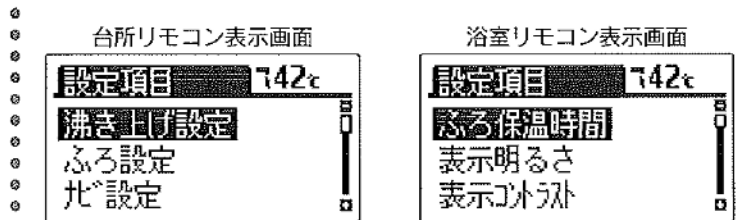

### 2 **— 設定 +** で「時刻・その他設定」を選択し、**確定** を押す(台所リモコンのみ) 時刻・その他設定グループの項目を表示します。

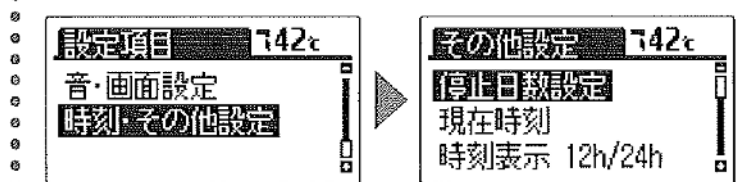

### 3 **— 設定 +** で「リモコン設定初期化」を選択し、**確定** を押す 「しない」が点滅します。

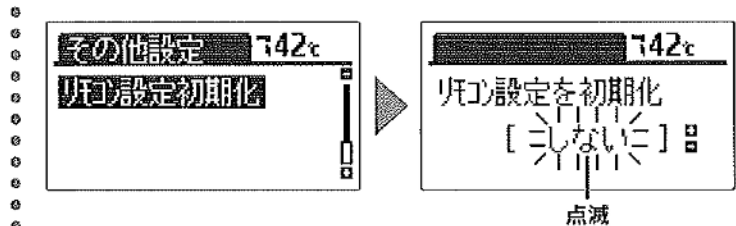

### 4 **— 設定 +** で「する」を選択し、**確定** を押す 誤操作防止の確認画面を表示します。 ※初期化をしない場合は **— 設定 +** を押して「しない」を選択し、**確定** を押ししてください。

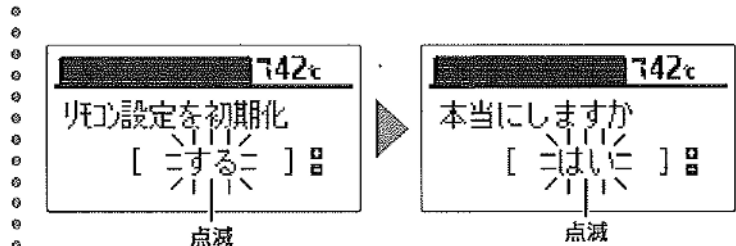



## 5 もう一度(確定)を押す

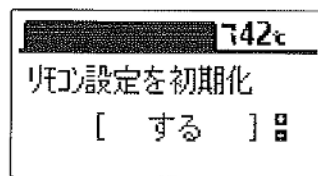

変更されました

リモコン設定が初期化されます。

## 6 ふたを閉じる

通常が表示に戻ります。  
約40秒間操作しない場合も通常が表示に戻ります。

- ◆お買い求め時は「しない」に設定されています。
- ◆初期化後は自動的に設定が「しない」に戻ります。
- ◆途中で設定をやめる場合はふたを閉じてください。通常が表示に戻ります。
- ◆「5」で(確定)を押して初期化した後、再度「しない」を選択し(確定)を押してもデータは元には戻りません。

# インターホン機能

## インターホンの使いかた

●台所リモコン、浴室リモコンのどちらからでも通話できます。

台所リモコン

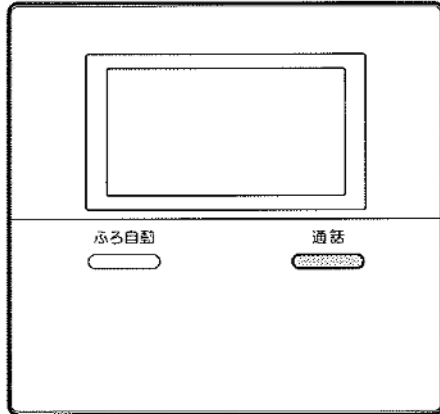

浴室リモコン

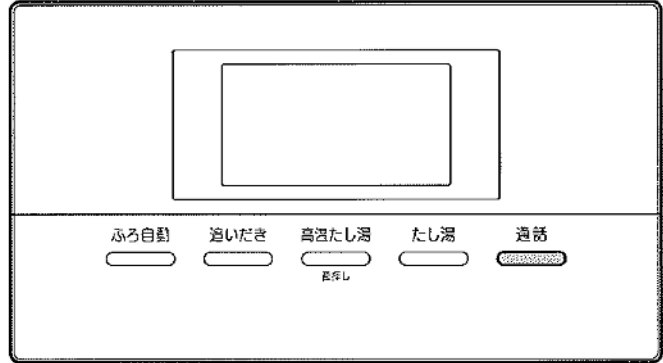

### 1 を押す

台所リモコンと浴室リモコンの呼び出し音が鳴って通話ランプが点灯します。通話ランプによってリモコンの状態がわかります。

通話ランプ	リモコンの状態
	こちらの話が相手に聞こえます。
	話を受けている状態です。こちらの話は相手に聞こえません。

### 通話を終了するには

を押すと通話ランプが消灯し、通話状態が終了します。



話をしない場合や音がしない状態が約1分間続いた場合、または通話をはじめてから設定した通話時間が経過した場合も、通話ランプが消灯して通話状態が終了します。自動的に通話状態が終了するときは表示と音声でお知らせします。

通話時間の変更は「通話時間の設定」(54ページ)を参照してください。

### 相手の話をさえぎって話をするときは…

を押しながら話します。

を押し続けているリモコンの通話が優先されます。

- ◆台所リモコンの周囲が騒々しいと台所リモコンからの通話モードになり、浴室内の音がモニターできないことがあります。
- ◆音声ガイドが流れているときは通話できません。
- ◆を押した直後は、浴室リモコンからの通話モードになっています。
- ◆話しはじめるときに音声が一瞬途切れることがあります。
- ◆スイッチ操作などを行ったときに、音声途切れることがあります。
- ◆話をするときはリモコンから約20cm離れて話してください。リモコンに近づきすぎて話すと、相手のリモコンで音声聞きとりにくいことがあります。
- ◆を押しながら話す場合は、押す時間が短いと通話状態が終了することがあります。
- ◆浴室のドアを開けたままインターホンを使用するとハウリング(キーンなどの大きな音がする現象)が発生することがあります。ドアを閉めて使用してください。
- ◆音声ガイド音量を「0」(切)に設定するとブザーでお知らせします。

## ⚠ 注意

- リモコンに耳を近づけて使用しないでください。  
大きな音が出ることもあり、聴覚障害などを引き起こすおそれがあります。

## お願い

- 台所リモコンと浴室リモコンの設置場所が近い場合、インターホン通話をするとうハウリングを起こすことがあります。そのような場合は通話音量を下げて使用してください。それでも直らない場合はお買い求めの販売店に連絡して、リモコンの設置場所や向きを変更してください。

## 通話音量の設定

- リモコンのインターホン通話時のスピーカー音量を変更することができます。
- 浴室リモコンで設定する場合は**2**の操作はありません。

台所リモコン

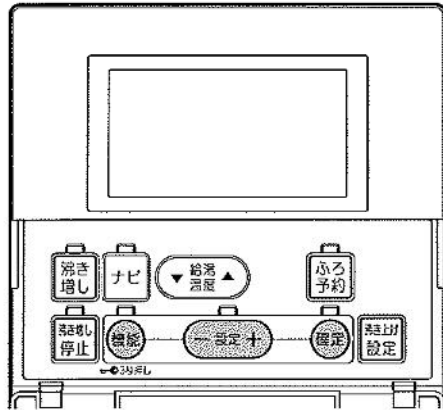

浴室リモコン

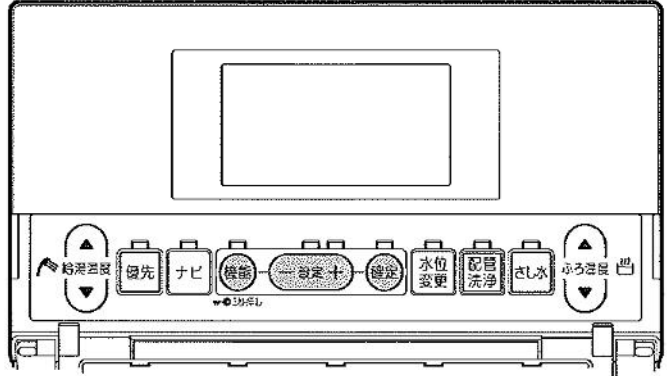

**1** ふたを開いて **機能** を押す

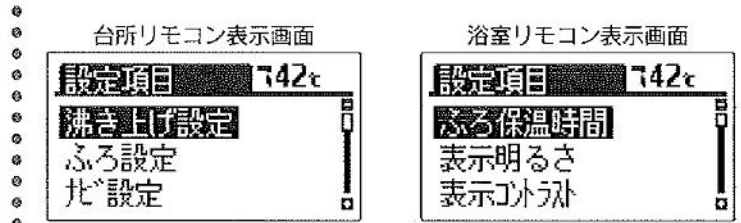

**2** **設定+** で「音・画面設定」を選択

し、**確認** を押す(台所リモコンのみ)  
音・画面設定グループの項目を表示します。

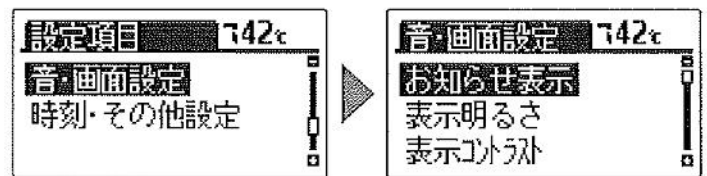

**3** **設定+** で「通話音量」を選択し、

**確認** を押す

現在の設定が点滅します。

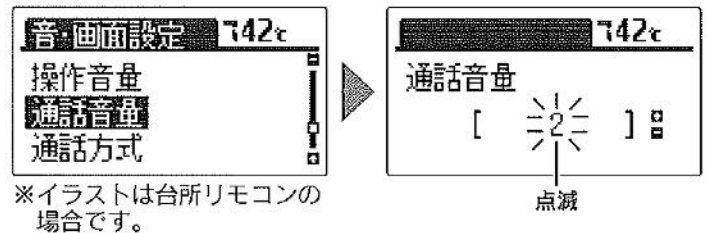

**4** **設定+** で音量を選択し、**確認** を押す

1<=>2<=>3 の順に選択できます。  
(小) (中) (大)

**確認** を押すと設定が点滅から点灯になります。

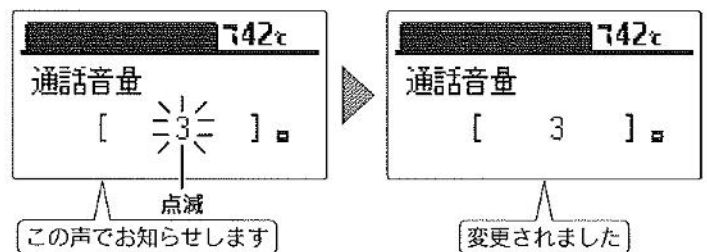

**5** ふたを閉じる

通常の表示に戻ります。  
約40秒間操作しない場合も通常の表示に戻ります。

- ◆お買い求め時は「2」に設定されています。
- ◆リモコンごとに設定することができます。
- ◆途中で設定をやめる場合はふたを閉じてください。通常の表示に戻ります。

# 通話方式の設定

●リモコンの通話方式には「ハンズフリー方式」と「プレストーク方式」があります。

## ハンズフリー方式

通話を始めたいときにどちらかのリモコンの を押し、後は手を離れた状態で通話できます。

(50・51ページの説明がハンズフリー方式での通話方法です。)

台所リモコンの周囲が騒々しいと浴室リモコンの通話ランプが点滅して、浴室リモコンからの通話ができないことがあります。

## プレストーク方式

通話を始めたいときにどちらかのリモコンの を押し、台所リモコンから浴室に話しかけるときには台所リモコンの を押しながら話す方法です。浴室内の音を常時台所リモコンでモニターしていますので、浴室リモコンからは を押さなくても話ができます。

台所リモコンの通話ランプは常に点灯していますが通話状態にはなりません。

通話するときは を押しながら行ってください。

台所リモコン

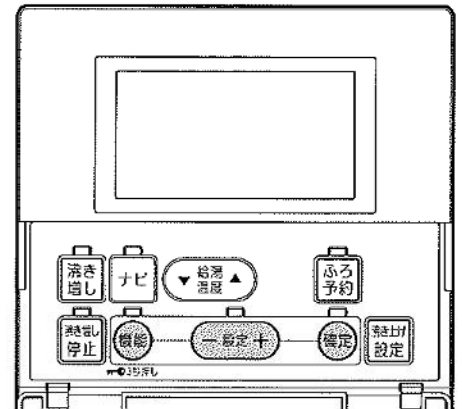

## 1 ふたを開いて を押す

台所リモコン表示画面

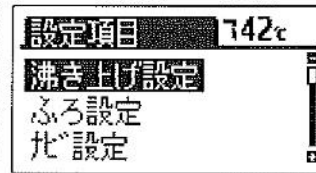

## 2 で「音・画面設定」を選択し、 を押す

音・画面設定グループの項目を表示します。

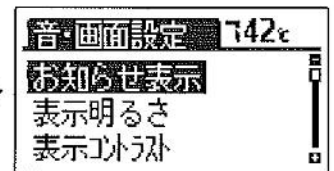
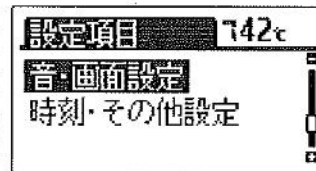

## 3 で「通話方式」を選択し、 を押す

現在の設定が点滅します。

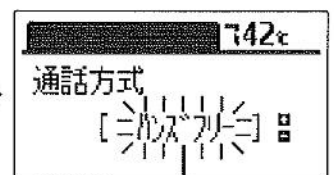
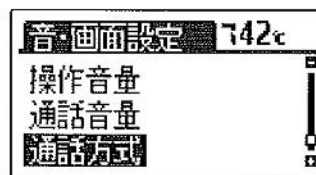

点滅

## 4 で通話方式を選択し、 を押す

ハンズフリー⇄プレストークを選択できます。

を押すと設定が点滅から点灯になります。



点滅

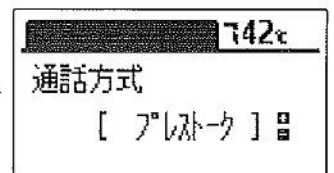

変更されました

## 5 ふたを閉じる

通常の表示に戻ります。

約40秒間操作しない場合も通常の表示に戻ります。

その他の機能

- ◆お買い求め時は「ハンズフリー」に設定されています。
- ◆途中で設定をやめる場合はふたを閉じてください。通常の表示に戻ります。

## 通話時間の設定

●通話を始めてから自動的に通話状態が終了するまでの時間を設定することができます。

台所リモコン

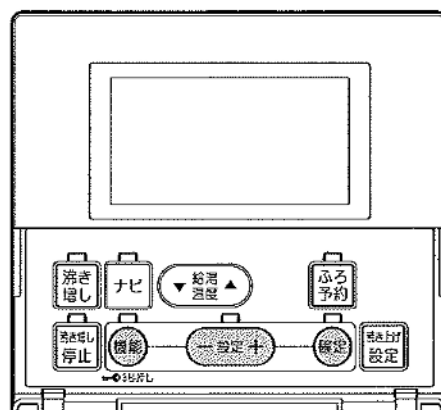

### 1 ふたを開いて **機能** を押す

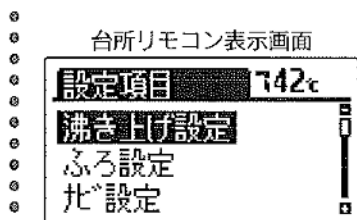

### 2 **設定+** で「音・画面設定」を選択し、**確定** を押す

音・画面設定グループの項目を表示します。

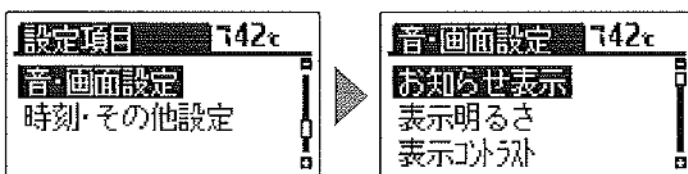

### 3 **設定+** で「通話時間」を選択し、**確定** を押す

現在の通話時間が点滅します。

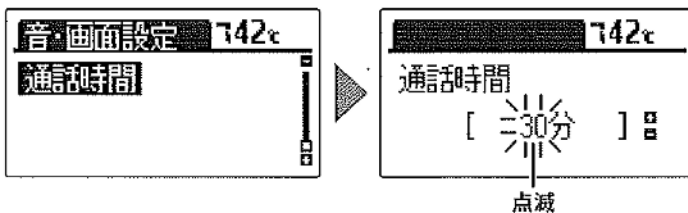

### 4 **設定+** で通話時間を選択し、**確定** を押す

1分、5分、10～60分は10分単位に選択できます。

**確定** を押すと通話時間が点滅から点灯になります。

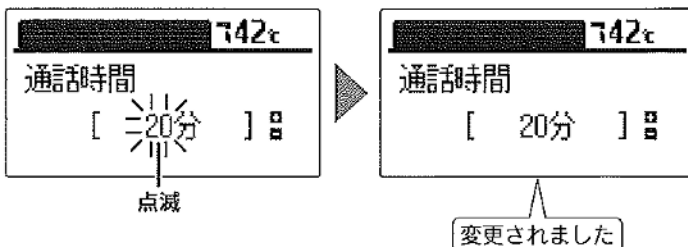

### 5 ふたを閉じる

通常の表示に戻ります。

約40秒間操作しない場合も通常の表示に戻ります。

◆お買い求め時は「30分」に設定されています。

◆途中で設定をやめる場合はふたを閉じてください。通常の表示に戻ります。

# 配管洗浄機能

## 配管内の浴水を排水する場合

●配管にきれいな水(約5リットル)を流して配管内に残った浴水を排水します。

### 配管洗浄機能の動き

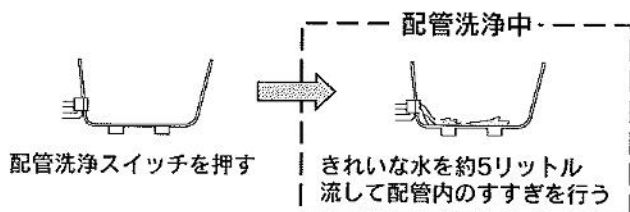

浴室リモコン

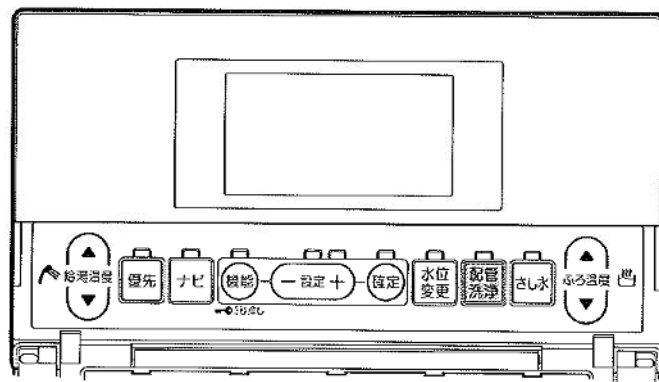

### 1 浴そうの水位を確認する

浴そうの排水栓を抜く、または残り湯(水)が循環口より下にあることを確認してください。

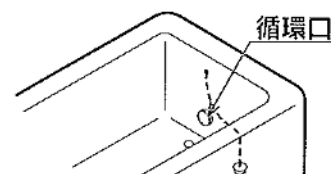

### 2 ふたを開いて **配管洗浄** を押す

配管洗浄ランプが点灯します。  
表示画面にお湯はり表示と「配管洗浄中」を表示し、配管洗浄を開始します。  
配管洗浄が終了すると配管洗浄ランプが消灯し、通常の表示に戻ります。

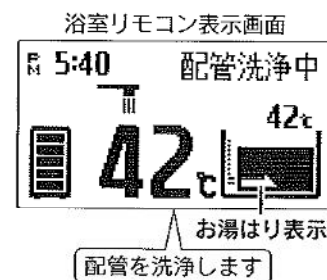

### 配管洗浄をやめたいときは

**配管洗浄** をもう一度押してください。

配管洗浄ランプが消灯し、通常の表示に戻ります。

## 配管洗浄機能

### 配管洗浄剤を使用して配管洗浄する場合(1年に1回以上)

●配管洗浄剤(別売部品)を使用し浴そう内のお湯(水)を循環させてふる配管を洗浄します。

#### 配管洗浄機能の動き

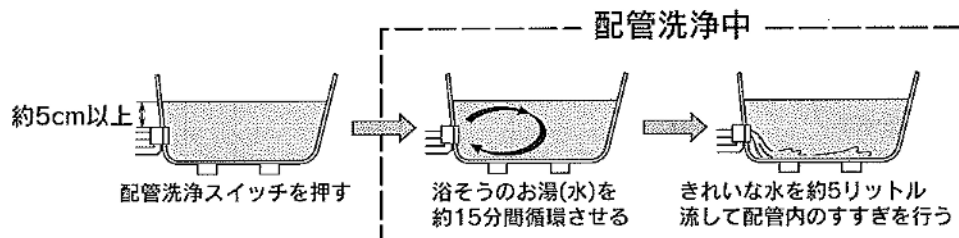

#### 浴室リモコン

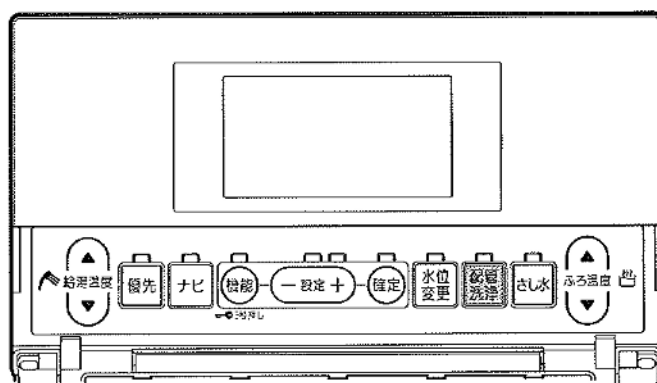

### 1 浴そうの水位を確認し、指定の配管洗浄剤(強制循環式風呂釜用)を入れる

残り湯(水)が循環口より約5cm以上あることを確認し、浴そうに配管洗浄剤を入れてよく溶かしてください。

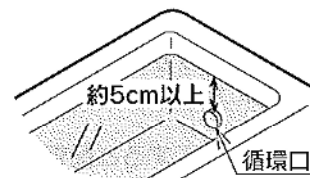

### 2 ふたを開いて **配管洗浄** を押す

配管洗浄ランプが点灯します。  
表示画面に循環表示と「配管洗浄中」を表示し、配管洗浄を開始します。  
配管洗浄が終了すると配管洗浄ランプが消灯し、通常の表示に戻ります。

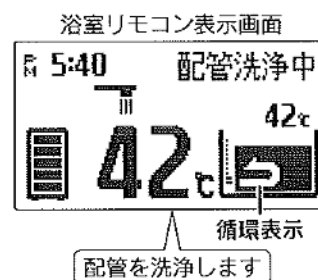

### 3 残り湯を排水し、浴そうを洗う

残り湯(水)を排水して、浴そうをよく水洗いしてください。

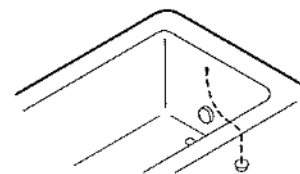

#### 配管洗浄をやめたいときは

**配管洗浄** をもう一度押してください。

配管洗浄ランプが消灯し、通常の表示に戻ります。



# チャイルドロックの設定

- お子様のいたずらによる操作を防止します。
- を表示しているときは、「通話」と「ナビ」の操作および「ふる自動」「追いだき」「高温たし湯」「たし湯」「さし水」「配管洗浄」を停止する操作のみ受け付けます。その他の操作を行うと操作できないことを表示と音声でお知らせします。

台所リモコン

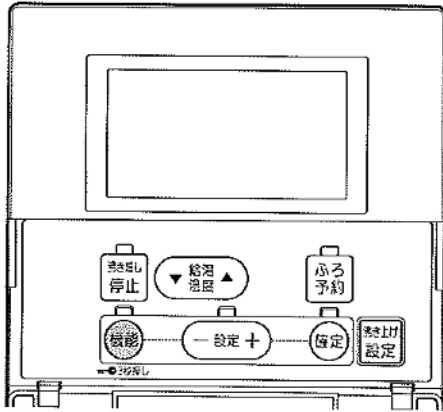

浴室リモコン

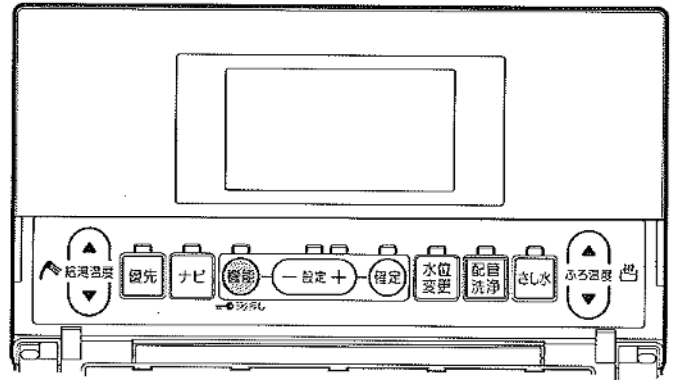

1 ふたを開いて  を約3秒間押す

 を表示します。

台所リモコン表示画面

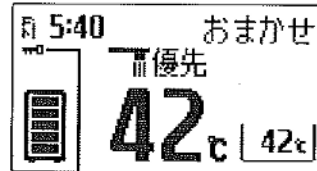

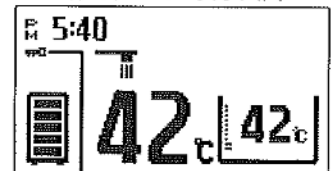

チャイルドロック表示  
チャイルドロックが設定されました

浴室リモコン表示画面



チャイルドロック表示  
チャイルドロックが設定されました

## チャイルドロックの解除

 を約3秒間押します。 が消えます。

- ◆リモコンごとに設定することができます。
- ◆増設リモコンもチャイルドロックを設定することができます。
- ◆停電するとチャイルドロックは解除されます。

# 音声ガイド一覧

●操作の一例を表示しています。

## ■台所リモコンでの操作

操作するスイッチ・条件など		台所リモコンから出る音声ガイド	浴室リモコンから出る音声ガイド	音量「0」(切)のとき	
台所リモコン 優先のとき	給湯温度 上下	55℃以上	給湯温度が〇〇℃に変更されました あついお湯が出ます	給湯温度が〇〇℃に変更されました あついお湯が出ます	ピピッ (浴室リモコンのみ)
		50℃以下	給湯温度が〇〇℃に変更されました	給湯温度が〇〇℃に変更されました	ピピッ (浴室リモコンのみ)
浴室リモコン 優先のとき	給湯温度 上下	ピピピピッ 変更できません 優先を確認してください	——	ピピピピッ (台所リモコンのみ)	
ふろ自動	「入」	ふろ温度〇〇℃でお湯はりをします	——	——	
	お湯はり・ 沸き上げ後	♪おふろが沸きました	——	——	
ふろ予約「入」		お湯はりが(午前・午後)〇〇時〇〇分 に予約されました	——	——	
沸き増し	「入」	沸き増しが設定されました	——	——	
	「切」	沸き増しが解除されました	——	——	
沸き増し停止	「入」	沸き増しを一時停止します 残り湯量に注意してください	——	——	
沸き上げ設定		変更されました	——	——	
通話が自動的に終了するとき		通話を終了します	通話を終了します	——	
設定を変更し、確定したとき		変更されました	——	——	
操作を誤ったとき		ピピピピッ 受付できません 確認してください	——	ピピピピッ (台所リモコンのみ)	
機能スイッチを約3秒間押す		チャイルドロックが設定されました	——	——	
スイッチ操作	チャイルドロック 設定中	ピピピピッ チャイルドロックが設定されています	——	ピピピピッ (台所リモコンのみ)	

♪はメロディーが鳴ることを表しています。  
その他の音声ガイドは「■その他」を参照してください。

## ■浴室リモコンでの操作

操作するスイッチ・条件など		浴室リモコンから出る音声ガイド	台所リモコンから出る音声ガイド	音量「0」(切)のとき	
浴室リモコン 優先のとき	優先「切」	55℃以上	給湯温度が〇〇℃に変更されました あついお湯が出ます	給湯温度が〇〇℃に変更されました あついお湯が出ます	ビピッ (台所リモコン) (浴室リモコン)
		50℃以下	給湯温度が〇〇℃に変更されました	給湯温度が〇〇℃に変更されました	ビピッ (台所リモコン) (浴室リモコン)
	給湯温度 上下	55℃以上	給湯温度が〇〇℃に変更されました あついお湯が出ます	給湯温度が〇〇℃に変更されました あついお湯が出ます	ビピッ (台所リモコンのみ)
		50℃以下	給湯温度が〇〇℃に変更されました	給湯温度が〇〇℃に変更されました	ビピッ (台所リモコンのみ)
台所リモコン 優先のとき	優先「入」	55℃以上	給湯温度が〇〇℃に変更されました あついお湯が出ます	給湯温度が〇〇℃に変更されました あついお湯が出ます	ビピッ (台所リモコンのみ)
		50℃以下	給湯温度が〇〇℃に変更されました	給湯温度が〇〇℃に変更されました	ビピッ (台所リモコンのみ)
	給湯温度 上下	ビビビビッ 変更できません 優先を確認してください		——	ビビビビッ (浴室リモコンのみ)
ふる自動	「入」	ふる温度〇〇℃でお湯はりをします	——	——	
	お湯はり完了後	——	♪お風呂が沸きました	——	
ふる温度上下		ふる温度が〇〇℃に変更されました	——	——	
あつめ または 追いだき	追いだき可能	追いだきをします あついお湯が出ます	——	——	
	追いだき不可能 (残湯温度低下)	お湯が少なくなりました	——	——	
高温たし湯		あついお湯をたします	——	——	
たし湯		お湯をたします	——	——	
さし水		水をたします	——	——	
配管洗浄		配管を洗浄します	——	——	
通話が自動的に終了するとき		通話を終了します	通話を終了します	——	
水位変更		変更されました	——	——	
設定を変更し、確定したとき		変更されました	——	——	
操作を誤ったとき		ビビビビッ 受付できません 確認してください	——	ビビビビッ (浴室リモコンのみ)	
機能スイッチを約3秒間押す		チャイルドロックが設定されました	——	——	
スイッチ操作	チャイルドロック 設定中	ビビビビッ チャイルドロックが設定されています	——	ビビビビッ (浴室リモコンのみ)	

♪はメロディーが鳴ることを表しています。  
その他の音声ガイドは「■その他」を参照してください。

## ■その他

操作するスイッチ・条件など	台所リモコンから出る音声ガイド	浴室リモコンから出る音声ガイド	音量「0」(切)のとき
残湯温度低下	♪お湯が少なくなりました	——	ピーピーピー(3回) (台所リモコンのみ)
現在時刻未設定時にスイッチ操作したとき	時計を合わせてください	——	時計を合わせてください (台所リモコンのみ)
電力制度の設定をするとき	電力契約を設定してください	——	電力契約を設定してください (台所リモコンのみ)

♪はメロディーが鳴ることを表しています。

# 災害時などにお湯を取出す方法

●断水時や万一の地震などの災害時は、貯湯タンクのお湯(水)を生活用水として利用できます。

<b>警告</b>	<ul style="list-style-type: none"> <li>●逃し弁のレバーは熱くなりますので、やけどに注意してください。</li> <li>●排水時は配管や排水に手を触れないでゆっくり操作してください。熱湯が勢いよく出たり、ホースが熱くなることがありますので、やけどに注意してください。</li> </ul>
<b>注意</b>	<ul style="list-style-type: none"> <li>●お湯が熱い場合は冷めてから排水してください。</li> <li>●漏電遮断器を濡れた手で触らないでください。感電するおそれがあり、危険です。</li> </ul>

**1** 操作部のふたを開き、漏電遮断器を一度「OFF」にした後「ON」にし、約1分後に再度「OFF」にする

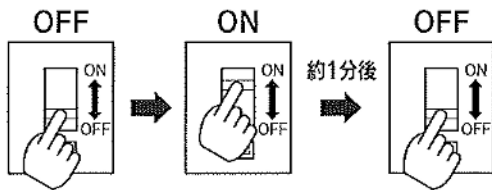

**2** 配管カバーまたは脚部カバーを取りはずす

73ページ

**3** 貯湯ユニットの給水元栓を閉める

**4** 排水ホースの先端をバケツなどで受ける

**5** 点検口のふたを開き、逃し弁のレバーをゆっくり上げる

**6** 排水栓をゆっくり「排水」の位置にすると、排水ホースからお湯(水)が出る

出始めのお湯(水)は湯あかやゴミが出ることがありますので、捨ててください。また排水ホース先端を洗ってください。熱いお湯によるやけどに注意してください。

## 排水ホースからお湯(水)が出ない場合

停電している場合はお湯(水)の出が悪い、または出ないことがありますので、以下の操作を行ってください。

※ヒートポンプ戻り口(湯側)の水抜き栓を緩める

**7** 排水栓を「メンテナンス」の位置にしてお湯(水)を止める

<b>注意</b>	●ヒートポンプ戻り口の水抜き栓を緩めているときは、排水栓を「通常」の位置に戻すと水抜き栓からお湯(水)が出ますので注意してください。
-----------	--

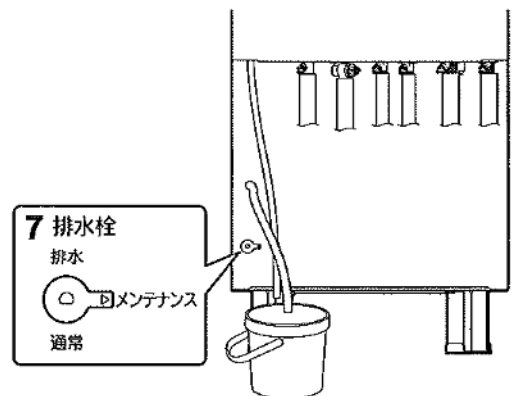
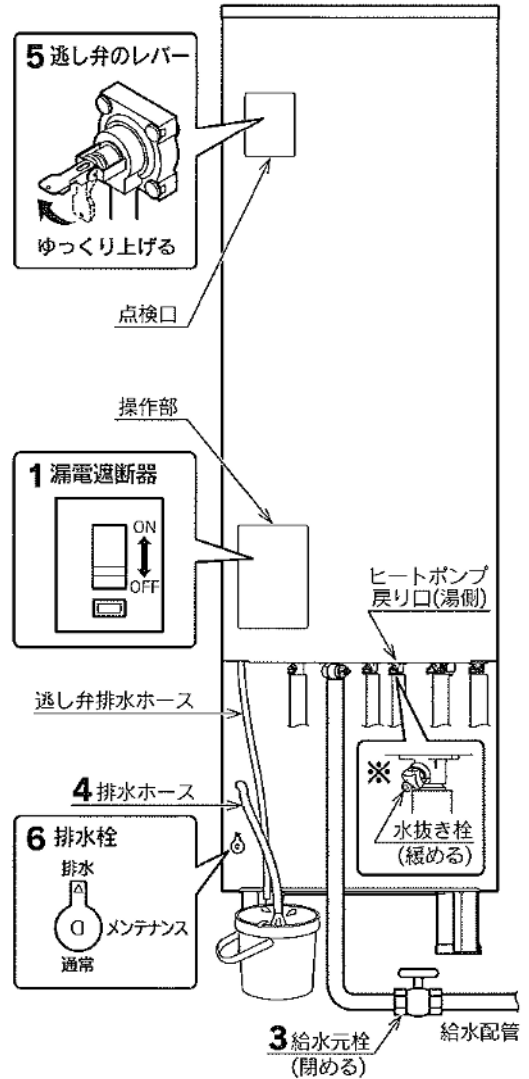

◆取水が終わりましたら「■取水が終わったら」に従ってください。

61ページ

## ■取水が終わったら

1 ヒートポンプ戻り口(湯側)の水抜き栓を閉める  
(緩めた場合)

2 排水栓を「通常」の位置に戻す

3 逃し弁のレバーを下げ、点検口のふたを閉じる

◆再度使用するときは「水抜き後の再使用方法」に従ってください。

71・72ページ

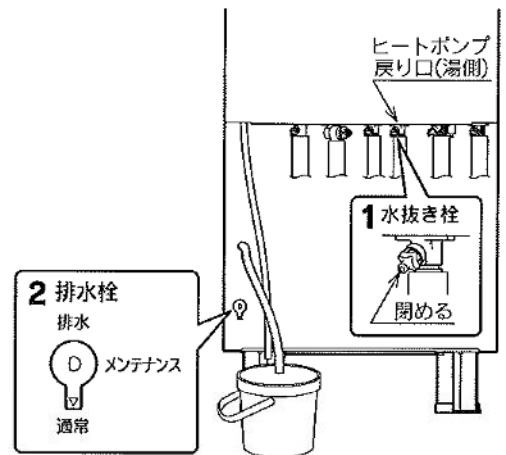

## 凍結予防

- 冬期には急な寒波のため機器や配管が凍結して破損することがありますので、凍結予防の処置を行ってください。
- 凍結のおそれがある地域では市販の電気ヒータを配管やバルブ類に巻いて、十分な保温を行ってください。保温が充分でないと凍結予防処置を行っても効果がありません。
- 凍結のおそれがある地域の屋外ではユニット間の配管に厚さ20mm以上の保温材を使用してください。  
(配管長20m以上の場合は、厚さ30mmの保温材を使用してください。)
- 凍結が予測される場合は浴そうのお湯(水)を抜かないでください。
- 万一凍結した場合は、溶けるまで使用しないでください。  
不具合があるときはお客様ご自身で修理せず、お買い求めの販売店にご連絡ください。
- 屋外温度が10℃以下の場合は、凍結予防のために沸き上げポンプ・循環ポンプ・ヒートポンプユニットが自動的に作動しますが異常ではありません。

## ■凍結予防装置による方法(自動)

### 浴そうの水位の確認

必ず循環口上部より約5cm以上給水してください。  
浴そう内のお湯(水)を循環させ、機器内のふろ経路とふろ配管の凍結を予防します。

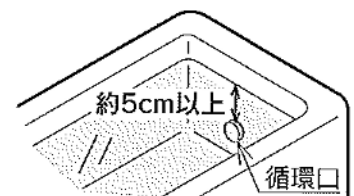

もしものとき  
故障かな？

## ■お湯(水)を抜く方法

- 「長期間使用しない場合」に従ってお湯(水)を抜いてください。

68~70ページ

## ⚠注意

- 冬期に水抜きをしない場合は、漏電遮断器を「OFF」にしないでください。  
凍結して破損し、水漏れするおそれがあります。

# 使用上の注意

## 警告

### やけどに注意

- 給湯栓を急に開けると、熱湯が吹き出ることがあります。やけどに注意してください。

## 注意

### 安全装置が作動したときは

- 安全装置が作動したときは、この取扱説明書に従って処置をしてください。処置をしないと火災・事故の原因になります。

### 感電に注意

- 電源ブレーカや漏電遮断器を濡れた手で触らないでください。また操作部や点検口のふたを開いたままにしないでください。雨水やほこりなどが入り、感電・ショート・漏電の原因になります。

### 機器内のお湯(水)について

- 機器や配管に長時間たまった水や朝一番のお湯は飲用したり調理に使用しないで、雑用水として使用してください。
- 飲用したり調理に使用する場合は下記の点に注意し、必ず沸騰させてから使用してください。
  - ・必ず水道法に定められた飲用水の水質基準に適合した水道水を使用してください。
  - ・熱いお湯が出てくるまでの水(配管にたまっている水)は、雑用水として使用してください。
  - ・固形物・変色・濁り・異臭があった場合は飲用しないですぐにお買い求めの販売店へ点検を依頼してください。

### 日常の点検・手入れを行う

 73~75ページ

### 停電したとき

- 現在時刻が合っていない場合は設定し直してください。
- 夜間時間帯に停電したときは、翌朝までに沸き上がらない場合があります。
- 停電中はご希望の温度のお湯が出湯できない場合があります。

### 地震などの被害があったとき

- 機器の損害を確認し、お買い求めの販売店にご連絡ください。

# 安全装置

安全装置	はたらき	装置が作動したあとは
漏電遮断器	万一漏電したときに自動的に電源を切ります。	お買い求めの販売店にご連絡ください。

# 故障・異常の見分けかたと処置方法

## 修理を依頼する前に

●次のような場合は故障ではありません。修理を依頼する前にもう一度確認してください。

現象	説明
お湯も水も出ない	<ul style="list-style-type: none"> <li>●断水していませんか。</li> <li>●給水元栓を閉めていませんか。</li> <li>●凍結していませんか。</li> </ul>
お湯が満タンに沸かない	<ul style="list-style-type: none"> <li>●部分沸き上げになっていませんか。ナビ表示の湯量モニターで確認してください。</li> <li>●夜間時間帯にたくさんお湯を使っていませんか。</li> <li>●ヒートポンプユニットが雪で埋もれていませんか。</li> </ul>
お湯がぬるい お湯が足りない	<ul style="list-style-type: none"> <li>●お湯を使いすぎていませんか。シャワーを使うときや、洗いのものをするときはお湯をこまめに止めてください。</li> <li>●出湯配管が水漏れしていませんか。</li> <li>●逃し弁のゴミかみによりお湯(水)が漏れていませんか。</li> <li>●排水栓が「排水」の位置になっていませんか。</li> <li>●給湯温度や沸き上げ設定は適切ですか。</li> <li>●沸き上げ中にお湯を使用していませんか。</li> <li>●追いだき運転を頻繁に行っていませんか。</li> <li>●残り湯で追いだき運転を行っていませんか。</li> </ul>
汚れたお湯が出る	<ul style="list-style-type: none"> <li>●近くで断水や水道工事はありませんでしたか。</li> <li>●貯湯タンクのお手入れをしていますか。</li> </ul>
お湯が白く見える	●水中に溶けていた空気が分離して白く見えるためです。
ふろ運転をしているとき循環口から泡が出る	●機器内でお湯の中に空気が混入したり、水中に溶けていた空気が分離するためです。
リモコンの表面が熱く感じる	●使用中は表示画面などが点灯していますので、リモコン本体が熱く感じる場合があります。
逃し弁からお湯(水)が出る	●沸き上げ中は逃し弁の排水ホースから膨張水が出ますが、異常ではありません。
夜間時間帯になっても沸き上げ運転を始めない	●通電制御型のエコアースは水温と残湯量によってはすぐに沸き上げ運転をしないことがあります。翌朝沸き上がっていれば正常です。
夜間時間帯の終了時間よりも早く沸き上がる	●昼間の残湯があるときは、夜間時間帯の終了時間よりも早く沸き上がることがあります。
沸き上げ設定が「おまかせ」または「深夜のみ」で湯切れした	<ul style="list-style-type: none"> <li>●「おまかせ」設定では過去7日間のお湯の使用量から夜間に沸き上げる湯量を設定します。来客で多量のお湯を使用するなど、使用量が不規則なときは湯切れすることがあります。また「深夜のみ」設定では、冬期やお湯の使用量が多いときは、湯量不足になることがあります。このようなときは沸き上げ設定を「多め」にするか、沸き増し運転をしてください。</li> </ul>
寒いときに沸き上げポンプ・循環ポンプ・ヒートポンプユニットが動く音がする	●屋外温度が10℃以下の場合、凍結予防のために沸き上げポンプ・循環ポンプ・ヒートポンプユニットが自動的に作動し、お湯が循環します。異常ではありません。
機器内からポンプが動く音がする	●設置後や部品交換後、エア抜きのために熱交換循環ポンプが自動的に約10分間作動することがあります。異常ではありません。

・もしものとき  
故障かなとき

## 故障・異常の見分けかたと処置方法

現象	説明
断水のお湯が出ない	<ul style="list-style-type: none"> <li>●断水の際は貯湯ユニットに給水されないためお湯は出ません。断水が解除されたときに汚れた水が貯湯ユニットに入らないよう、貯湯ユニットの給水元栓を閉めてください。</li> <li>●再び使用するときにはじゃ口から汚れた水が出ないことを確認して、貯湯ユニットの給水元栓を開け、給湯栓からお湯(水)が出ることを確認してください。</li> </ul>
お湯から油が出る お湯がくさい	●初めて使用するとき、配管工事のときの油や臭いがお湯に混ざって出ることがありますが、しばらくすると消えます。
沸き上げ中にヒートポンプユニットが霜で白くなる	●冬期運転中は霜がつくことがあります。
ヒートポンプユニットから水や湯気が出る	●ヒートポンプユニットについた霜を取除くと、水や湯気となり出てきます。
沸き上げ中にヒートポンプユニットのドレン口から水が出る	●ヒートポンプユニットが大気から熱を吸収するときに、結露した水が出てきます。
沸き上げが停止した	●電圧が急に大きく変動した場合は保護のために停止することがあります。約3分後に自動的に運転を再開します。
浴そうやお湯(水)が青く見える	●光の波長の関係で浴そうやお湯(水)が青く見えることがあります。また、配管(銅配管)から溶出したわずかな銅イオンと、石けんなどに含まれる脂肪酸が反応して浴そうや洗面用具などが青くなる場合がありますが、異常ではありません。使い始めに発生しやすく、時間の経過とともに発生しにくくなります。汚れを放置しますと取れにくくなりますので、こまめに掃除してください。汚れが取れにくい場合は、中性洗剤を使用するか、つけ置き洗いをすると効果的です。その後、水で十分に洗い流してください。
設定した水位にならない	●設定した水位にならないときは「 <b>ふる試運転</b> 」を行ってください。
冬期に多い現象	<ul style="list-style-type: none"> <li>●ヒートポンプユニットの運転音が大きくなる場合があります。</li> <li>●ヒートポンプユニットに霜がつき、白くなる場合があります。また、付着した霜がファンにあたり、音が出ることがあります。</li> <li>●配管からの放熱によりお湯を使っていないのに残湯量が減ったり、貯湯タンク内のお湯の温度が上がらない場合があります。</li> </ul>



## ■ふろ試運転

●ふろ試運転では浴そうに水をはります。(お湯ではありません。)

### 1 浴そうのお湯(水)を全部抜く

### 2 排水栓を閉める

### 3 台所リモコンのふたを開いて **ナビ** を約10秒間押す

マニュアル試運転モードに切り替わります。  
リモコン表示画面に「エア抜き試運転」と表示します。

リモコン表示画面

エア抜き試運転

### 4 **ナビ** を2回押す

リモコン表示画面に「ふろ試運転」と表示します。

ふろ試運転

### 5 **確定** を2回押す

リモコン表示画面に「浴槽栓をする」・「ふろ試運転中」と表示し、ふろ試運転を開始します。  
ふろ試運転が完了すると、「ふろ試運転完了」と表示します。

浴槽栓をする

ふろ試運転中

ふろ試運転が正常に終了しました

ふろ試運転完了

### 6 再度 **確定** を押す

通常の表示に戻ります。

- ◆ふろ試運転完了後入浴する場合は、必ず浴そうの水を全部抜いてふろ自動運転を行ってください。
- ◆試運転を解除する場合は **ナビ** を約10秒間押してください。
- ◆ふろ試運転が完了しても水位が安定しない場合は、お買い求めの販売店にご連絡ください。
- ◆ふろ試運転中は浴室リモコンや増設リモコンには「マニュアル試運転中」と表示します。
- ◆浴そうにお湯(水)が入っている状態で、ふろ試運転を行うとエラーコードを表示して運転を停止します。  
この場合は浴そうの水を全部抜いてから、再度ふろ試運転を行ってください。

・もしものとき  
故障かな?

# 故障・異常の見分けかたと処置方法

## エラーコード(警報)表示

- エラーコード(警報)はリモコンの表示画面(表示部)に表示します。
- エラーコードが表示された場合はこの取扱説明書に従って処置を行ってください。

### ■貯湯ユニット

エラーコード	解除方法	原因	確認・処置
740	1	台所リモコン通信異常	お買い求めの販売店にご連絡ください。
750	1	浴室リモコン(増設リモコン)通信異常	
760	2	リモコン通信異常	
E16	2	給湯高温検知	断水の状態で給湯しませんでしたか。
E31	2	給湯サーミスタ異常	お買い求めの販売店にご連絡ください。
E32	3	給水サーミスタ異常	
E65	2	給湯混合弁異常	
F00	2	初回残り湯検知	浴そうのお湯(水)を全部抜いてから、再度ふる自動運転を行ってください。
F03	2	お湯はり時間超過	浴そうの排水栓が抜けていませんか。断水の状態でお湯はりしませんでしたか。
F16	2	お湯はり高温検知	断水の状態でお湯はりしませんでしたか。
F25	2	水流スイッチ異常	お買い求めの販売店にご連絡ください。
F31	2	お湯はりサーミスタ異常	
F32	2	ふるサーミスタ異常	
F43	2	水位センサ異常	
F45	2	熱交換ポンプ異常	
F46	2	ふる循環ポンプ異常	
F56	2	お湯はり異常	断水の状態でお湯はりしませんでしたか。
F59	2	循環口漏れ検知	お買い求めの販売店にご連絡ください。
F63	2	ふる循環異常	浴そうの排水栓が抜けていませんか。
F65	2	お湯はり混合弁異常	お買い求めの販売店にご連絡ください。
H15	2	缶体高温検知	
H30	2	缶体上サーミスタ異常	
H31	3	残湯量サーミスタ1異常	
H32	3	残湯量サーミスタ2異常	
H33	3	残湯量サーミスタ3異常	
H34	3	残湯量サーミスタ4異常	
H35	3	残湯量サーミスタ5異常	
H57	2	膨張水三方弁異常	
H70	3	電源周波数異常	
U45	2	沸き上げポンプ異常	
U54	2	沸き上げ三方弁異常	
U76	3	貯湯ユニット～ヒートポンプユニット間通信異常	

## ■ヒートポンプユニット

エラーコード	解除方法	原因
E1	1	制御基板不良
E6	1	圧縮機起動不良
E7	1	室外ファンロック
E8	1	入力過電流検出による停止
EC	1	出湯温度異常による停止
F3	1	吐出管温度異常による停止
FA	1	高圧圧カスイッチ作動
H0	3	端子台温度ヒューズ断線
H3	3	高圧圧カスイッチ不良
H6	1	圧縮機回転異常
H8	1	電流検出異常
H9	3	外気サーミスタ異常
HC	3	出湯サーミスタ異常
HJ	1	循環水系統不良

エラーコード	解除方法	原因
J3	3	吐出サーミスタ異常
J5	3	吸入管サーミスタ異常
J6	3	熱交温度サーミスタ異常
J8	3	入水サーミスタ異常
L4	1	モジュール温度異常
L5	1	出力過電流検出による停止
P4	3	モジュールサーミスタ系異常
U0	1	ガス欠検出による停止
U2	1	電源電圧系異常
U4	3	貯湯ユニット～ヒートポンプユニット間通信異常
UF	1	貯湯ユニット～ヒートポンプユニット間誤配管検出、または循環水系統不良

## ■警報の解除方法

解除方法1…漏電遮断器を3秒間以上「OFF」にした後、再度「ON」にします。

解除方法2…リモコンのふたを開いて、を約10秒間押します。

解除方法3…正常温度検出、または正常作動で自動復帰します。

●警報解除しても直らない場合は、お買い求めの販売店にご連絡ください。

## 部品交換について

部品交換が必要になったときは、お買い求めの販売店に依頼してください

- 部品は必ず当社純正部品を使用してください。
- 故障したままで使用しないでください。
- 故障して修理が必要なときは、お買い求めの販売店に依頼してください。

もしものとき  
故障かな？

# 長期間使用しない場合

- 1ヶ月以上使用しない場合はお買い求めの販売店に連絡し、以下の手順に従って水抜きを行ってください。
- 1ヶ月以内の短期間の場合は、「数日間運転を停止する方法[停止日数設定]」に従ってください。

25ページ



**警告**

- 逃し弁のレバーは熱くなりますので、やけどに注意してください。
- 排水時は配管や排水に手を触れないでゆっくり操作してください。熱湯が勢いよく出たり、ホースが熱くなることがありますので、やけどに注意してください。



**注意**

- お湯が熱い場合は冷めてから排水してください。
- 電源ブレーカや漏電遮断器を濡れた手で触らないでください。感電するおそれがあり、危険です。

## 貯湯ユニットの水抜き

### 1 浴そうの排水栓を抜く

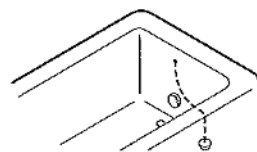

### 2 浴室リモコンの を約2秒間押す

配管内のお湯(水)が出ます。

リモコン表示画面

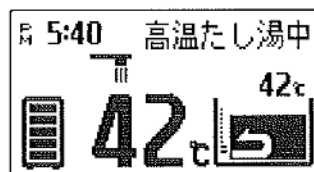

### 3 操作部のふたを開き、漏電遮断器を一度「OFF」にした後「ON」にし、約1分後に再度「OFF」にする

### 4 配管カバーまたは脚部カバーを取りはずす

73ページ

1. 給水元栓を閉める
2. ゆっくり逃し弁のレバーを上げる
3. ゆっくり排水栓を「排水」の位置にしてお湯(水)を抜く

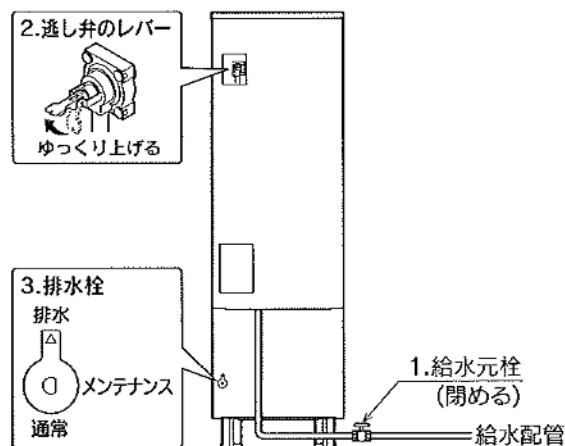

### 6 200V電源ブレーカを「切」にする

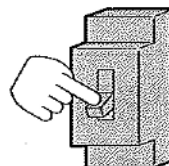

## 7 給湯栓を開ける

## 8 前パネルをはずす

## 9 排水ホースから水が出なくなったことを確認して、ポンプ排水栓(2箇所)・水抜き栓(6箇所)を緩めてお湯(水)を抜く

熱交換ポンプ排水栓を緩めるときは電装品にお湯(水)がかからないように、透明ホースの先端をカップやウエスに入れてお湯(水)を受けてください。

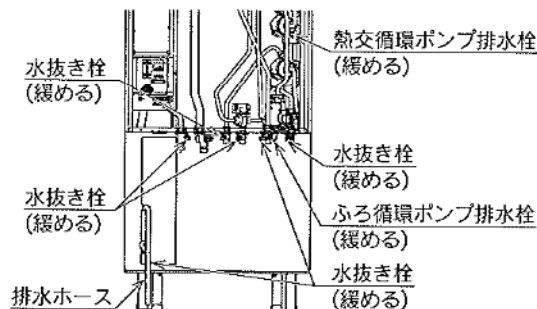

## 10 各栓からお湯(水)が出なくなったら、給水接続口の水フィルタ口を押してお湯(水)を抜く

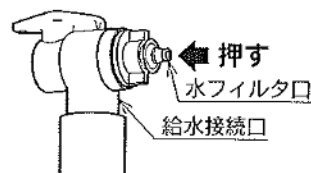

## 11 熱交換ポンプ排水栓を閉める

## 12 前パネルを元通りに取付ける

## 13 200V電源ブレーカを「入」にし、漏電遮断器を「ON」にする

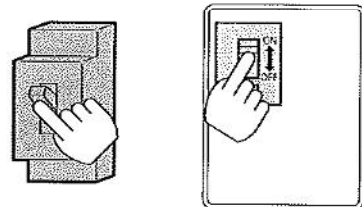

## 14 約1分後に漏電遮断器を「OFF」にし、200V電源ブレーカを「切」にする

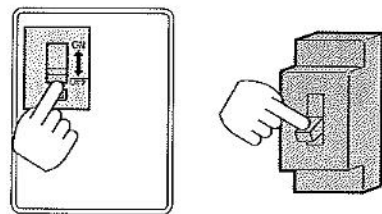

## 15 水抜きが終了したら貯湯ユニットの逃し弁のレバーを下げ、給湯栓・ふろ循環ポンプ排水栓・水抜き栓(6箇所)を閉め、排水栓を「通常」の位置にする

◆配管・バルブなどの凍結予防はできませんので、必ず十分に保温してください。

# 長期間使用しない場合



**警告**

●水抜き栓は熱くなります。また熱湯が勢いよく出ることがありますので、やけどに注意してください。

## ヒートポンプユニットの水抜き

**1** ヒートポンプユニットの配管カバーのねじ(1本)をはずし、配管カバーを下方へスライドさせ取りはずす

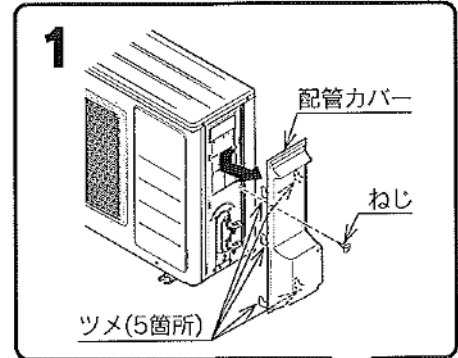

**2** ヒートポンプユニットの水抜き栓水側(下側)を取りはずす

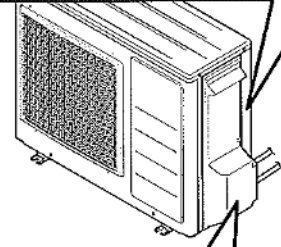

**3** ヒートポンプユニットの水抜き栓湯側(上側)を緩める(1~2周)

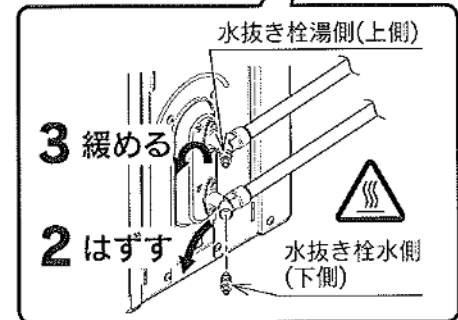

**4** 緩めた水抜き栓湯側(上側)に自転車用空気入れを取付け、水抜き栓の下に受皿を置く

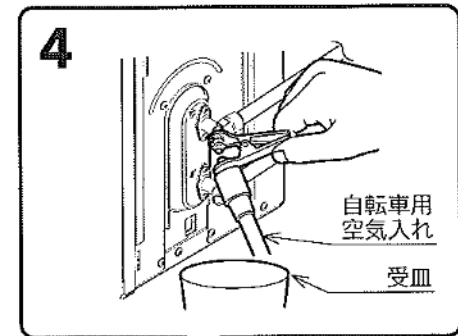

**5** 水抜き部(下側)からお湯(水)が出なくなるまで自転車用空気入れで空気を送り込む

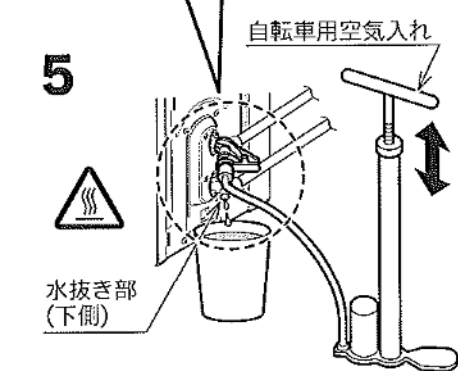

**6** 自転車用空気入れを取りはずし、緩めた水抜き栓湯側(上側)を閉める

**7** 取りはずした水抜き栓水側(下側)を取付ける

**8** 配管カバーのツメ(5箇所)をはめて、上方へスライドさせ、ねじ(1本)で取付ける

◆配管・バルブなどの凍結予防はできませんので、必ず十分に保温してください。  
◆再度使用する場合はお買い求めの販売店にご連絡ください。

# 水抜き後の再使用方法

●水抜き後に再使用するときは下記の「エア抜き試運転」を行ってください。

## エア抜き試運転

### 1 水を貯める準備

- 貯湯ユニットの漏電遮断器が「OFF」になっていることを確認してください。
- 点検口のふたを開き、逃し弁のレバーを上げます。

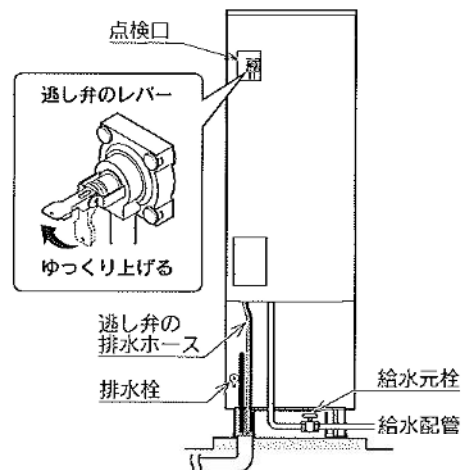
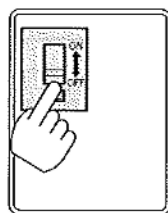

### 2 貯湯タンクを満水にする

- 1.貯湯ユニットの排水栓が「通常」の位置になっていることを確認します。



- 2.給水元栓を開けます。
- 3.逃し弁の排水ホースから連続的に水が出ることを確認します。  
お湯(水)が出るまで約20~40分かかります。

**逃し弁の排水ホースから連続的に水が出れば貯湯タンクは満水です。**

- 4.逃し弁のレバーを下げ、点検口のふたを閉じます。
- 5.混合水栓の給湯栓を開けて水を流します。  
(サーモスタット付混合水栓の場合は40℃に設定して水を流します。)
- 6.給湯栓を閉めます。

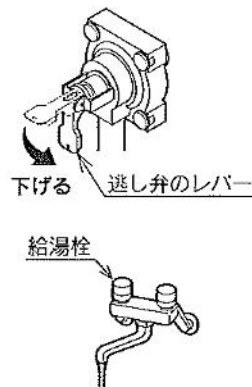

### 3 電源投入

- 1.200V電源ブレーカを「入」にします。
- 2.貯湯ユニットの漏電遮断器を「ON」にします。
- 3.現在時刻が合っていない場合は設定し直してください。

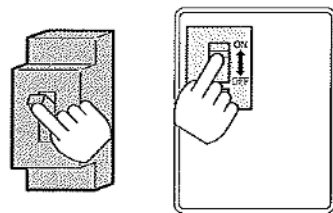

14ページ

### 4 台所リモコンのふたを開いて **ナビ** を約10秒間押す

マニュアル試運転モードに切り替わります。

- 台所リモコン表示画面に「エア抜き試運転」と表示します。

リモコン表示画面

エア抜き試運転

# 水抜き後の再使用方法

## 5 (確定) を押す

- 台所リモコン表示画面に「エア抜き運転中」と「残り時間:0分」を交互に表示し、エア抜き運転を開始します。

「エア抜き運転中」と「残り時間:0分」を交互に表示しているときに逃し弁のレバーを上げます。約20秒間経過してからレバーを下げてください。

エア抜き運転が終了すると、台所リモコン表示画面に「エア抜き運転完了」と表示します。

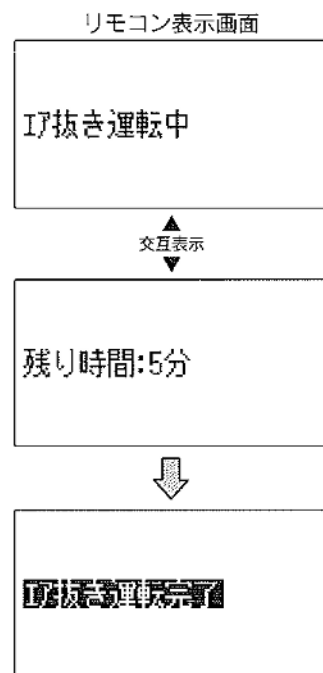

## 6 (確定) を押す

逃し弁のレバーを上げて貯湯タンク内の空気を抜いてください。

空気混じりに出ている水が連続的に出てくるようになったら逃し弁のレバーを下げてください。

- 台所リモコン表示画面に「[空気抜き]」と「逃し弁あける→しめる」を交互に表示します。

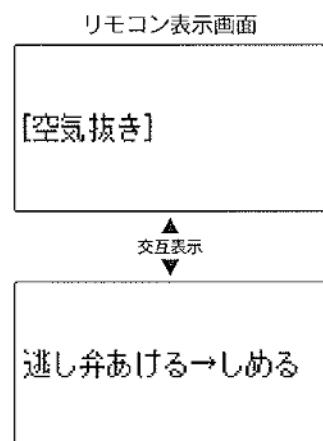
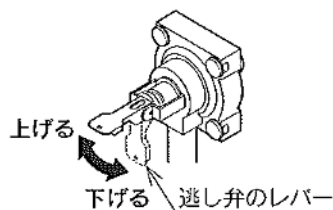

## 7 (確定) を押す

通常が表示に戻ります。

- ◆試運転を解除する場合は **[+]** を約10秒間押してください。
- ◆貯湯タンクが満水になっていない状態でエア抜き試運転を行うと、「試運転異常」とエラーコードを表示し運転を停止します。  
(確定) を約10秒間押すと警報が解除され通常表示になります。貯湯タンクが満水になっていることを確認して、再度エア抜き試運転を行ってください。



# 日常の点検・手入れのしかた

## 点検・手入れの前の準備

配管カバーまたは脚部カバーの取りはずし

配管カバーまたは脚部カバーのノブねじ(4本)をはずして配管カバーまたは脚部カバーを取りはずします。  
点検・手入れが終わったら元通りに取付けてください。

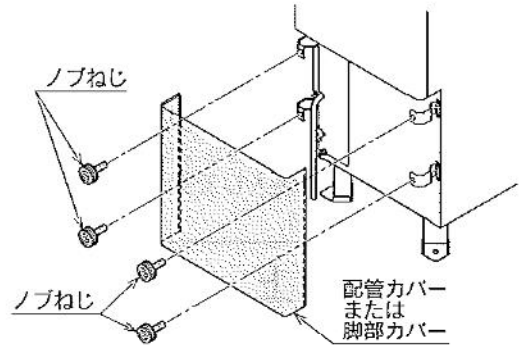

## 点検・手入れのときのご注意

### ⚠️ 注意

- 点検・手入れのときは手袋などの保護具を着用してください。
- 部品の分解・調整は絶対にしないでください。
- 異常がある場合はお買い求めの販売店にご連絡ください。

## 点検・手入れの必要項目、時期、方法

毎日

### 周囲の確認

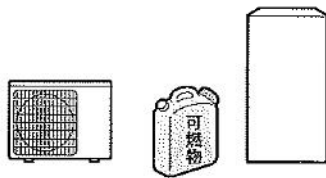

### ⚠️ 警告

機器の周囲に灯油・ガス・ガソリン・シンナーなどの引火性危険物がないことを確認してください。

### 水漏れの確認

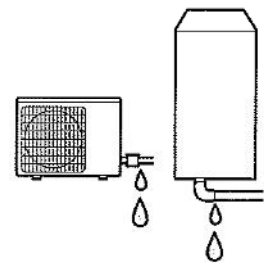

### ⚠️ 注意

機器・配管・浴そう内の循環口などから水漏れしていないことを確認してください。ただし、沸き上げ中は逃し弁の排水ホースから膨張水が出ます。

適時に

### ヒートポンプユニットの除雪

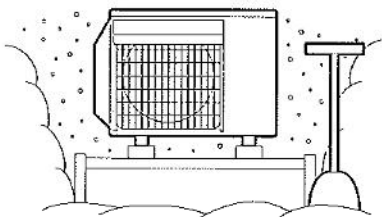

積雪時はヒートポンプユニットの除雪を行ってください。除雪しないと能力が低下します。

### 循環口フィルタの掃除



循環口はメーカーによって形状が異なる場合があります。浴そうを掃除するときは、必ず循環口もはずして歯ブラシなどでフィルタの汚れを掃除してください。ご使用時には必ず取付けてください。

長く使つていただくために

# 日常の点検・手入れのしかた

## 適時に

### 周囲の掃除



機器周囲のゴミや落ち葉を掃除してください。ヒートポンプユニットの吸込口が詰まると、能力低下の原因になります。また落ち葉などがあると、小動物が侵入して発火・発煙・故障の原因になります。

### リモコン・貯湯ユニット・ヒートポンプユニットの掃除



水や化学ぞうきんなどは使わず、柔らかい布でからぶきしてください。ガソリン・ベンジン・シンナー・みがき粉・ガラスクリーナーなどは使用しないでください。印刷や塗装がはがれ、傷の原因になります。

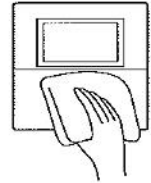

## 1ヶ月に1回以上

### 漏電遮断器の作動確認



**注意**

●漏電遮断器を濡れた手で触らないでください。感電するおそれがあり、危険です。



**警告**

- 1.アースが接続されていることを確認します。
- 2.操作部のふたを開きます。
- 3.漏電遮断器のテストボタンを押します。  
「ON」になっている漏電遮断器が「OFF」になると正常です。
- 4.正常であれば漏電遮断器を「ON」にして、操作部のふたを閉じます。



テストボタン

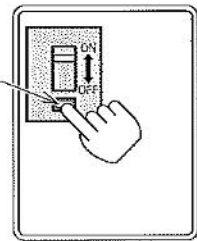

### 逃し弁の確認



**警告**

- 逃し弁のレバーは熱くなりますので、やけどに注意してください。
- 排水時は配管や排水に手を触れないでゆっくり操作してください。熱湯が勢いよく出たり、ホースが熱くなることがありますので、やけどに注意してください。

- 1.点検口のふたを開きます。
- 2.逃し弁のレバーをゆっくり上げて逃し弁の排水ホースからお湯(水)が出ることを確認します。
- 3.レバーを下げて、お湯(水)が止まることを確認します。
- 4.レバーの上げ下げを数回繰り返して、湯あかやゴミを流します。
- 5.点検口のふたを閉じます。



ゆっくり  
上げる

下げる

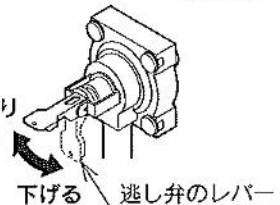

### アースの確認



**警告**

アース線が途中で切れていないことを確認してください。

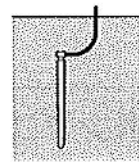

## 1年に1回以上

### 貯湯タンクのお手入れ



#### 警告

- 逃し弁のレバーは熱くなりますのでやけどに注意してください。
- 排水時は配管や排水に手を触れないでゆっくり操作してください。熱湯が勢いよく出たり、ホースが熱くなることがありますので、やけどに注意してください。

1. 操作部のふたを開き、漏電遮断器を一度「OFF」にした後「ON」にし、約1分後に再度「OFF」にします。
2. 給水元栓を閉めます。
3. 点検口のふたを開き、逃し弁のレバーを上げ、排水栓を「排水」の位置にして、1～2分間排水します。
4. 排水がきれいになったら、排水栓を「通常」の位置にします。
5. 給水元栓を開けて逃し弁の排水ホースから連続的にお湯(水)が出ることを確認したら、逃し弁のレバーを下げて点検口のふたを閉じます。
6. 漏電遮断器を「ON」にして操作部のふたを閉じます。

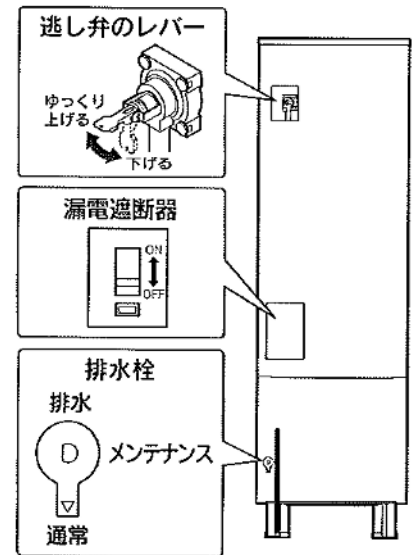

### 給水接続口の水フィルタの点検

給水接続口の水フィルタにゴミが詰まるとお湯(水)が出にくくなりますので、お買い求めの販売店に点検を依頼してください。

### 配管洗浄

配管洗浄剤(別売部品)を使用し、浴そう内のお湯(水)を循環させてふる配管を洗浄してください。

55・56ページ

## 定期点検

- 長期間ご使用になりますと、機器の点検が必要になります。機器を安心して長くご使用いただくために、1年に1回程度は定期点検を受けることをおすすめします。なお、給水用具(逆流防止装置)に関しては(社)日本水道協会発行の「給水用具の維持管理指針」に示されている定期点検の実施をおすすめします。時期は4～6年に1回程度です。
- 定期点検はお買い求めの販売店にご連絡ください。(定期点検は有料です。)

# 仕 様

## ■システム

形 名	ASQ-3705FSP
種 類	自然冷媒(CO <sub>2</sub> )家庭用ヒートポンプ給湯機
適 用 電 力 制 度	時間帯別電灯/季節別時間帯別電灯対応通電制御型(マイコン型)
機 能	高圧パワー給湯 フルオートタイプ
電 源	単相200V 50/60Hz(制御電源含む)
運 転 範 囲	-10~43℃
最 大 電 流	17A
電 源 容 量	20A
年 間 給 湯 保 温 効 率 (JIS) ※1	3.0
夜 間 消 費 電 力 量 比 率 ※1	80%
付 属 品	リモコンセット・取扱説明書・取扱ガイド・保証書・ドレンソケット

## ■貯湯ユニット

形 名	AQT-37EFSP	
設 置 区 分	屋外(防雨)/屋内兼用型	
タ ン ク 容 量	370L	
貯 湯 タ ン ク 材 質	特殊ステンレス鋼板	
消 費 電 力	熱 交 換 循 環 ポ ン プ	6W
	ふ ろ 循 環 ポ ン プ	45W
	沸 き 上 げ ポ ン プ ※2	3W
	制 御	4W
凍 結 予 防 ヒ ー タ	-	
給 湯 温 度	給 湯 側	約32℃/35℃/37~50℃/55℃/60℃
	浴 そ う 側	約35~48℃/60℃
沸 き 上 げ 温 度	[多 め]: 約75~85℃ [深夜のみ]: 約65℃、約75~85℃ [おまかせ]: 約65~90℃	
最 高 使 用 圧 力	340kPa(3.4kgf/cm <sup>2</sup> )	
外 形 寸 法	高さ 2,130mm 幅 560mm 奥行 630mm	
質 量 ( 満 水 時 )	72kg(442kg)	
安 全 装 置	漏電遮断器	
電 流 ヒ ュ ー ス	ヒューズ 250V 5A	

## ■ヒートポンプユニット

形 名	AQH-45E	
設 置 区 分	屋外(防雨)型	
中 間 期 標 準 加 熱 能 力 ※2	4.5kW	
冬 期 高 温 加 熱 能 力 ※3	4.5kW	
中 間 期 標 準 運 転 電 流 ※2	5.4A	
中 間 期 標 準 消 費 電 力 ※2	0.950kW	
冬 期 高 温 消 費 電 力 ※3	1.50kW	
運 転 音 ※4	中 間 期 ※2	38dB(A)
	冬 期 高 温 ※3	44dB(A)
設 計 圧 力	高圧部 14.0MPa / 低圧部 9.0MPa	
外 形 寸 法	高さ 675mm 幅 825mm(+74mm) 奥行 300mm	
質 量	54kg	
冷 媒 名	R744(CO <sub>2</sub> )	
冷 媒 充 填 量	1.22kg	
電 流 ヒ ュ ー ス	ヒューズ 250V 25A	

●この仕様数値は50/60Hz共通です。

●停止しているときも、約4~14Wの電力を消費します。(季節によって数値は変わります。)

●運転特性はJIS C9220:2011に基づいた数値です。

※1 年間給湯保温効率(JIS)は日本工業規格JIS C9220:2011に基づき、ヒートポンプ給湯機を運転したときの単位消費電力量あたりの給湯熱量および保温熱量を表したものです。

年間給湯保温効率(JIS)=1年間で使用する給湯とふろ保温に係る熱量÷1年間で必要な消費電力量

掲載値は「おまかせ(省エネ)」で測定した値であり、実際には地域条件・運転モードの設定や使用条件などにより変わります。

年間給湯保温効率(JIS)算出時の条件

霜期高温加熱条件：外気温度2℃DB/1℃WB、給水温度5℃、沸き上げ温度90℃

冬期給湯保温モード条件：外気温度7℃DB/6℃WB、給水温度9℃、沸き上げ温度70℃

霜期給湯保温モード条件：外気温度2℃DB/1℃WB、給水温度5℃、沸き上げ温度70℃

夜間消費電力量比率：JIS C9220:2011冬期給湯保温モード条件にてヒートポンプ給湯機を1日運転したときの総消費電力量に対する夜間消費電力量の比率

※2 中間期加熱条件：外気温度16℃DB/12℃WB、給水温度17℃、出湯温度65℃

※3 冬期高温加熱条件：外気温度7℃DB/6℃WB、給水温度9℃、出湯温度90℃

※4 運転音はJIS C9220:2011に基づき、反響音の少ない無響室で測定した数値です。実際に据付けた状態で測定すると、周囲の騒音や反響を受け、表示数値より大きくなるのが普通です。

## ■システム

形名	ASQ-4605FNP
種類	自然冷媒(CO <sub>2</sub> )家庭用ヒートポンプ給湯機
適用電力制度	時間帯別電灯/季節別時間帯別電灯対応通電制御型(マイコン型)
機能	高圧パワー給湯 フルオートタイプ
電源	単相200V 50/60Hz(制御電源含む)
運転範囲	-10~43℃
最大電流	19A
電源容量	20A
年間給湯保温効率(JIS)※1	3.0
夜間消費電力量比率※1	80%
付属品	リモコンセット・取扱説明書・取扱ガイド・保証書・ドレンソケット

## ■貯湯ユニット

形名	AQT-46EFNP	
設置区分	屋外(防雨)/屋内兼用型	
タンク容量	460L	
貯湯タンク材質	特殊ステンレス鋼板	
消費電力	熱交換循環ポンプ	6W
	ふる循環ポンプ	45W
	沸き上げポンプ※2	5W
	制御	4W
凍結予防ヒータ	-	
給湯温度	給湯側	約32℃/35℃/37~50℃/55℃/60℃
	浴そう側	約35~48℃/60℃
沸き上げ温度		「多め」:約75~85℃ 「深夜のみ」:約65℃、約75~85℃ 「おまかせ」:約65~90℃
最高使用圧力		340kPa(3.4kgf/cm <sup>2</sup> )
外形寸法		高さ 2,137mm 幅 630mm 奥行 730mm
質量(満水時)		81kg(541kg)
安全装置		漏電遮断器
電流ヒューズ		ヒューズ 250V 5A

## ■ヒートポンプユニット

形名	AQH-60E	
設置区分	屋外(防雨)型	
中間期標準加熱能力※2	6.0kW	
冬期高温加熱能力※3	6.0kW	
中間期標準運転電流※2	7.3A	
中間期標準消費電力※2	1.335kW	
冬期高温消費電力※3	2.00kW	
運転音※4	中間期※2	40dB(A)
	冬期高温※3	45dB(A)
設計圧力	高圧部 14.0MPa / 低圧部 9.0MPa	
外形寸法	高さ 675mm 幅 825mm(+74mm) 奥行 300mm	
質量	55kg	
冷媒名	R744(CO <sub>2</sub> )	
冷媒充填量	1.23kg	
電流ヒューズ	ヒューズ 250V 25A	

●この仕様数値は50/60Hz共通です。

●停止しているときも、約4~14Wの電力を消費します。(季節によって数値は変わります。)

●運転特性はJIS C9220:2011に基づいた数値です。

※1 年間給湯保温効率(JIS)は日本工業規格JIS C9220:2011に基づき、ヒートポンプ給湯機を運転したときの単位消費電力量あたりの給湯熱量および保温熱量を表したものです。

年間給湯保温効率(JIS) = 1年間で使用する給湯とふる保温に係る熱量 ÷ 1年間で必要な消費電力量

掲載値は「おまかせ(省エネ)」で測定した値であり、実際には地域条件・運転モードの設定や使用条件などにより変わります。

年間給湯保温効率(JIS)算出時の条件

着霜期高温加熱条件: 外気温度2℃DB/1℃WB、給水温度5℃、沸き上げ温度90℃

冬期給湯保温モード条件: 外気温度7℃DB/6℃WB、給水温度9℃、沸き上げ温度65℃

着霜期給湯保温モード条件: 外気温度2℃DB/1℃WB、給水温度5℃、沸き上げ温度65℃

夜間消費電力量比率: JIS C9220:2011冬期給湯保温モード条件にてヒートポンプ給湯機を1日運転したときの総消費電力量に対する夜間消費電力量の比率

※2 中間期加熱条件: 外気温度16℃DB/12℃WB、給水温度17℃、出湯温度65℃

※3 冬期高温加熱条件: 外気温度7℃DB/6℃WB、給水温度9℃、出湯温度90℃

※4 運転音はJIS C9220:2011に基づき、反響音の少ない無響室で測定した数値です。実際に据付けた状態で測定すると、周囲の騒音や反響を受け、表示数値より大きくなるのが普通です。

## 修理を依頼するとき

修理を依頼する前に63～67ページの「故障・異常の見分けかたと処置方法」の項を見て、もう一度確認してください。不具合があるときはお客様ご自身で修理せず、お買い求めの販売店にご連絡ください。

●アフターサービスをお申し付けいただくときは、次のことをお知らせください。

1. 品名……自然冷媒(CO<sub>2</sub>)家庭用ヒートポンプ給湯機
2. 形名……貯湯ユニットの前パネルに貼ってあるシールに記載されています。



AQT-37EFSP

AQT-46EFNP

3. お買い上げ年月日
4. 故障の状況……できるだけ詳しく
5. ご住所、お名前、電話番号
6. 訪問ご希望日

## 転居または機器を移設するとき

- 転居するときはお買い求めの販売店にご相談ください。
- 移設はお買い求めの販売店に依頼し、お客様ご自身で行わないでください。

## 保証・修理について

### この機器には「保証書」がついています

- 正常な使用状態において故障した場合には、保証書の規定に従って修理いたします。お買い求めの販売店にご連絡ください。
- 保証期間経過後の修理についても、お買い求めの販売店にご連絡ください。
- 家庭用の給湯以外の特殊な使用方法での不具合発生につきましては、保証の対象外となりますのでご注意ください。
- 凍結や析出物(炭酸カルシウムなど)による故障の場合は、保証期間内でも有料となります。

## 補修用性能部品について

補修用性能部品の保有期間は、この製品の製造打ち切り後9年です

- 性能部品とは製品の機能を維持するために必要な部品です。





## 朝日ソーラー株式会社

〒870-0844 大分県大分市古国府1003-2  
TEL:(097)546-7500(代) FAX:(097)546-7555  
<http://www.asahisolar.co.jp>  
フリーコール:0120-268-315

販売店

A large, empty rounded rectangular box with a thin black border, intended for listing sales points.